

# Radiopratica

MENSILE Sped. in Abb. Post. Gruppo III

ANNO VII - N. 3 MARZO 1968

L. 300

RICEVITORE A 3 TRANSISTOR

CORSO ELEMENTARE  
DI RADIOTECNICA

COSTRUITEVI UN

**CERCAMETALLI**

ECONOMICO E SICURO



**16**  
PAGINE  
IN PIÙ



### uno strumento a portata di mano

#### STRUMENTI DA PANNELLO

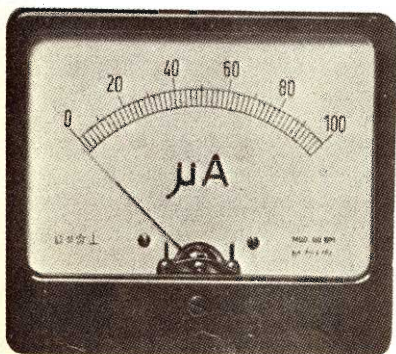

Dimensioni mm.	BM 55	BM 70
	EM 55	EM 70
A } flangia	60	80
B } flangia	70	92
C corpo rotondo	55	70
D sporg. corpo	21	21
E sporg. flangia	15	16

tipo	portata	a bobina mobile per misure c. c.		elettromagnetici per misure c. a. e c. c.	
		mod. BM 55	mod. BM 70	mod. EM 55	mod. EM 70
		Lire	Lire	Lire	Lire
microamperometri	25 µA	6.000	6.300	—	—
	50 µA	5.700	6.000	—	—
	100 µA	5.000	5.300	—	—
	200 µA	4.700	5.000	—	—
	500 µA	4.700	5.000	—	—
milliamperometri	1 mA	4.600	4.900	—	—
	5 mA	4.600	4.900	—	—
	10 mA	4.600	4.900	—	—
	50 mA	4.600	4.900	—	—
	100 mA	4.600	4.900	—	—
	250 mA	4.600	4.900	—	—
	500 mA	4.600	4.900	—	—
amperometri	1 A	4.700	5.000	3.400	3.600
	5 A	4.700	5.000	3.400	3.600
	10 A	4.700	5.000	3.400	3.600
	15 A	4.700	5.000	3.400	3.600
	25 A	4.700	5.000	3.400	3.600
voltmetri	15 V	4.700	5.000	3.600	3.800
	30 V	4.700	5.000	3.600	3.800
	150 V	4.700	5.000	3.600	3.800
	300 V	4.700	5.000	3.600	3.800
	500 V	4.700	5.000	3.600	3.800

SOVRAPPREZZI:

per portate intermedie L. 500  
per doppia portata L. 1.000

CONSEGNA:

Per le portate riferite al presente listino: pronta salvo il venduto.  
Per portate intermedie od esecuzioni a doppia portata: 99. 30.

Nei prezzi indicati sono comprese spese di spedizione e imballo.

Per ogni richiesta rivolgetevi al vostro abituale fornitore oppure inviateci anticipatamente il relativo importo a mezzo vaglia postale o assegno bancario. Per eventuali spedizioni contrassegno aumento di L. 400 per diritti postali - Indirizzare a:

**MEGA ELETTRONICA - 20128 MILANO - Via Meucci 67 - T. 25.66.650**

**AMICI LETTORI,**  
NON SIATE  
DISTRATTI  
O FRETTOLOSI!



NELLE  
PAGINE CHE SEGUONO  
UNA INTERESSANTISSIMA  
**OFFERTA SPECIALE!**



**SE VI ABBONATE**

**AVRETE PER**



**1  
VOLUME  
DONO**

**ASSOLUTAMENTE** *GRATIS*  
**IL VOLUME "LA RADIORICEZIONE"**

LA RADIORICEZIONE, un volume unico ed affascinante: dall'antenna all'altoparlante, dall'oscillatore all'amplificatore BF! L'interessante materia in esso trattata è racchiusa nei seguenti capitoli:

Cap. I) **Dall'emittente alla ricezione** - Cap. II) **I componenti elettronici** - Cap. III) **Le valvole elettroniche** - Cap. IV) **I transistori** - Cap. V) **I circuiti classici** - Cap. VI) **Gli alimentatori** - Cap. VII) **Schemi utili di radioricevitori, commerciali.**

Il volume omaggio che è **inedito**, consta di 300 pagine c.a ed è densissimo di illustrazioni. Sarà posto in vendita nelle librerie, in edizione cartonata al prezzo di L. 3500.



**SUBITO**

**SOLE**

**3 lire  
3900**

**12  
nuovi  
fascicoli**

**Radiopratica**



**Puntualmente a casa, prima che entrino in edicola, i 12 nuovi fascicoli di Radiopratica, sempre più ricchi di novità, esperienze, costruzioni pratiche di radioelettronica, televisione, rubriche, ecc. non solo, ma l'abbonamento vi da diritto anche all'assistenza del nostro Ufficio Consulenza specializzato.**



Amici Lettori, vi ricordiamo che l'Abbonamento alla Rivista vi garantisce almeno per un anno da eventuali sorprese economiche. Quest'anno **RADIOPRATICA** è aumentata di 50 lire ma vi da un corrispettivo di 16 pagine in più. Però, dati gli aumenti generali dei costi, specialmente di stampa, potrebbe aumentare ulteriormente senza dare nulla di più ai Lettori. L'Abbonamento è una garanzia.



**NON  
INVIATE DENARO**

Compilate, ritagliate e spedite in busta chiusa la cedola di abbonamento qui sotto indirizzandola a:

---

pagherete infatti con comodo, dopo aver ricevuto il ns. avviso.

---

**RADIOPRATICA - MILANO**  
**20125 - VIA ZURETTI, 52**



editrice / Radiopratica Milano  
direttore responsabile / Massimo Casolaro  
coordinatore tecnico / Zefferino De Sanctis  
supervisore elettronico / Ing. Aldo Galletti  
progettazione / p.i. Ennio Rossi  
disegno tecnico / Eugenio Corrado  
fotografie / Vittorio Verri  
consulenza grafica / Giuseppe Casolaro  
segretaria di redazione / Enrica Bonetti  
direzione amm. pubblicità / Via Zuretti 52 - 20125 Milano

redazione - Via Zuretti 52 - 20125 Milano  
ufficio abbonamenti / telef. 690875  
abbonamento per un anno (12 numeri) / L. 3.900  
estero L. 7.000  
spedizione in abbonamento postale gruppo III<sup>o</sup>  
c.c.p. 3/57180 intestato a Radiopratica - Via Zuretti 52  
20125 Milano  
registrazione Tribunale di Milano del 18-2-67 N. 55  
distribuzione per l'Italia e l'Estero / Messaggerie Italiane  
Via G. Carcano 32 - 20141 Milano  
stampa / Poligrafico G. Colombi S.p.A. - 20016 Pero (MI)



**M A R Z O**  
**1968 - Anno VII - N. 3**  
UNA COPIA L. 300 - ARR. 350

Tutti i diritti di proprietà letteraria ed artistica riservati - I manoscritti, i disegni e le fotografie, anche se non pubblicati, non si restituiscono.

## sommario

200	l'angolo del principiante	246	qualcosa di più nella bassa frequenza
206	ricevitore reflex 3TR	254	ohmmetro - voltmetro elettronico
210	controllo dei transistor	263	prontuario dei transistor
216	timer per camera oscura	267	trasforma la corrente - riduce la tensione
222	ricevitore più sintonizzatore	273	corso elementare di radiotecnica 6 <sup>a</sup> punt.
226	radiomicrofono in FM	279	prontuario delle valvole elettroniche
235	cercametalli	281	consulenza tecnica
242	calcolo del trasformatore d'uscita HI-FI		

RADIOPRATICA



20125 MILANO





# I nostri vostri

**A**bbiamo cinquantatre miliardi da spendere in un anno, noi italiani. Parte li abbiamo già impiegati secondo criteri più o meno tradizionali; quello che resta, che è il grosso, deve trovare ancora un canale moderno e soddisfacente di impiego.

Scusate, dimenticavamo di dirvi che i cinquantatre miliardi non sono costituiti da volgari lire, bensì da ore libere, ore non lavorative. Naturalmente anche le ore di studio sono considerate ore lavorative: le altre vengono calcolate in ore libere.

Ore libere che servono per riposarsi, rilassando i muscoli e distendendo nervi e mente, ma non oziando.

Ormai, di queste ore libere (che costituiscono il cosiddetto tempo libero) se ne interessano un po' tutti: sociologi, economisti, etc. Costituiscono un fenomeno a carattere nazionale, al quale tutti contribuiamo con il nostro personale bottino di ore non impegnate. C'è chi va a pescare, a caccia, chi fa dello sport, chi raccoglie francobolli, monete, farfalle, minerali, insetti e chi più ne ha, più ne metta. C'è chi legge e scrive poesie; c'è chi ascolta e suona musica, chi dipinge, chi scolpisce, chi fotografa... potremmo scrivere un libro, forse soltanto descrivendo le attività ricreative e il loro migliore impiego.

Ma non lo facciamo, perchè sebbene noi rispettiamo i gusti e le aspirazioni di tutti, amiamo e rispettiamo soprattutto chi le ore libere se le « beve » tra uno schema elettrico e un amplificatore di bassa. Abbiamo l'ambizione, la presunzione di voler tirare a noi la parte più congrua di questi miliardi di ore libere. Abbiamo urgente desiderio di comunicare le nostre ansie, gioie e soddisfazioni a coloro che sono pronti a tuffarsi nel mare del tempo libero; perchè siamo convinti di far loro un grande piacere. E poi, diciamo chiaro, tra di noi, come in altri campi, esiste lo spirito di corpo. Pertanto è naturale che si voglia raggruppare sotto i nostri vessilli il maggior numero di aderenti.

La radiotecnica, anche se vista non come scienza ma solo come hobby, è uno svago meraviglioso! Meraviglioso, avvincente e travolgente.

Si comincia facendo una fatica d'inferno... Sembra di non dover mai riuscire a capirci niente. Passano i giorni, le settimane e il mistero delle onde elettromagnetiche, hertziane, permane. Confessiamolo: molti di noi hanno piantato



Bisogna fare in modo che la gente impieghi con intelligenza il proprio tempo libero.

# 53

## miliardi

Noi radiohobbysti aspiriamo a che il nostro « partito » divenga sempre più forte e sostenuto.



li tutto. Hanno ammuccchiato come lenticchie, in un angolo del tavolino, resistenze, condensatori e transistor. Foglio di plastica sopra e se ne sono andati al cinema. « Basta! Ma che roba è questa, chi me lo fa fare! ».

Sì, lo abbiamo detto in molti, mentre dentro di noi decidevamo che in fondo quella specie di sofferenza non ce l'aveva ordinata nessun medico. Invece poi, macchè, dopo nemmeno una settimana ci riavvicinavamo un po' esitanti a quel tavolino. E ricominciava l'ansia, domata da una maggior tenacia e voglia di riuscire. « Questa volta devo farcela ». Un occhio allo schema, attento, la mano stretta sul saldatore; i movimenti lenti, l'odore acre dello stagno, il silenzio. Il silenzio: questo parassita che ti sta alle spalle e sorveglia implacabile ogni tua mossa. E' un duello serrato che hai con lui. Il silenzio che vive della tua inesperienza, della tua incertezza, dei tuoi insuccessi. Poi, un fatidico giorno (e non è passato molto tempo dall'inizio) ti prendi la rivincita. Il primo sibilo di innesco, il primo fischio escono da quel formidabile gioiello che ti sei fatto con le tue mani. Il primo vagito della tua creatura! Il silenzio è rotto e per sempre sconfitto.

Sei finalmente un radioamatore, uno che ha l'abilità e l'intelligenza di cavar fuori da quei « cosini » colorati, da quelle pastiglie e da quelle specie di lampadine, incredibili voci e suoni.

Da questo momento in poi è una catena di avvincenti realizzazioni, è una interminabile corsa tra un ostacolo e un traguardo. E' una caccia spietata al pezzo raro, all'apparecchio tecnicamente più perfetto. Insomma, è qualcosa che non ti molla più. Altro che le farfalle... con tutto il rispetto per i « farfallologi »!

D'accordo quindi? Da domani, da questo momento anzi comincia la nostra azione di divulgazione. Ognuno di noi ha l'onore di far un adepto, qualcuno insomma da far partecipe del nostro mondo, con cui discutere, realizzare, bisticciare magari anche. Sì, perchè non è detto che si debba avere una perfetta unità di vedute in un settore così vasto e difficile. Ma se è faticoso perfezionarsi, raggiungere le vette supreme, è alla portata di tutti carpire le prime pure soddisfazioni al mondo delle onde, un mondo che è appena stato scoperto e di cui possiamo tranquillamente dire di saperne ancora molto poco. Il bello è ancora da venire.





## L'ANGOLO DEL PRINCIPIANTE

Questa rubrica, che rappresenta una novità e un completamento della Rivista, incontrerà certamente i favori di una gran parte dei nostri lettori e, in particolare modo, di coloro che cominciano appena ora a muovere i primi passi nell'affascinante settore della radiotecnica. L'ANGOLO DEL PRINCIPIANTE vuol essere una mano amichevole tesa ai giovanissimi ed anche ai meno giovani, che vogliono evitare un preciso studio programmatico della materia, per apprendere in maniera rapida e in forma piacevole tutti quei rudimenti della radiotecnica che sono assolutamente necessari per realizzare i montaggi, anche i più semplici, che vengono via via presentati, mensilmente, sulla Rivista.

# ATTENTI AL SALDATORE

I transistor sono componenti elettronici che appartengono al mondo dei semiconduttori e non sopportano correnti elettriche intense.

Quando si insegna ad un principiante il procedimento di montaggio di un circuito transistorizzato, gli si raccomanda sempre di non sottoporre il transistor ad una eccessiva quantità di calore durante l'operazione di saldatura dei terminali. Si suol dire che il transistor è nemico del calore e che per evitare di danneggiarlo occorre agire rapidamente con un saldatore dotato di punta sottile e ben calda. Ma nel dire questo si ricorda soltanto una delle precauzioni, forse la più importante, da osservare quando si lavora con i transistor. Assai raramente, invece, si raccomanda di non

sottoporre il transistor ad una corrente di intensità superiore a quella tollerata; e ciò perchè la maggior parte dei circuiti transistorizzati ricorre all'alimentazione a pile, la cui tensione è bassa e dalle quali difficilmente si assorbe una quantità di corrente intensa. Ma la corrente elettrica può investire il transistor attraverso altre vie, e una di queste è appunto rappresentata dal saldatore. Dunque il saldatore è un utensile pericoloso per il transistor, perchè può metterlo fuori uso con l'eccessiva energia termica e con una fuga di corrente.

Oggi, in commercio, esistono moltissimi tipi di saldatori, ma quelli usati dai radiotecnici sono principalmente di due tipi soltanto: il saldatore tradizionale con punta di rame riscaldata da una resistenza elettrica e il saldatore a riscaldamento immediato. Nel saldatore tradizionale si possono facilmente verificare alcuni inconvenienti elettrici. Come si nota in Fig. 1, fra l'avvolgimento resistivo e il contenitore metallico del saldatore possono introdursi dei corpi conduttori estranei, che mantengono le parti metalliche esterne dell'utensile sotto tensione; gli stessi conduttori elettrici interni possono venire a contatto con le parti metalliche. In entrambi questi casi il saldatore può rappresentare un vero pericolo



per i componenti elettronici e per l'incolumità dell'operatore. Quando il contatto è perfetto, l'operatore generalmente se ne accorge, perché prima o poi finisce per prendere la scossa; quando il contatto è leggero, invece, l'operatore non avverte alcuna scossa, ma il transistor, che è molto più sensibile, viene attraversato da una corrente che, pur debole, è sufficiente per metterlo fuori uso. Ciò avviene soprattutto quando l'apparato su cui si sta lavorando è direttamente collegato a massa (fig. 2).

## Protezione del saldatore

Per evitare gli inconvenienti fin qui citati, conviene sempre collegare a massa il saldatore, così come si fa per buona parte degli elettrodomestici nelle nostre case.

Occorre stare attenti, tuttavia, a non sbagliare nel sistema di collegamento a massa dell'utensile. In gran parte delle abitazioni moderne la presa-luce è fornita di una boccia centrale, che rappresenta il collegamento di massa; ma questa è la versione... ufficiale del sistema di collegamento interno delle prese-luce tripolari. In pratica la boccia centrale non sempre è collegata a massa e nei casi più infelici è addirittura collegata ad una delle due fasi del circuito di rete-luce. Da tale considerazione scaturisce immediato il concetto del peggioramento della situazione che si verrebbe a verificare usufruendo della terza boccia per la realizzazione del circuito di massa. E' assai più prudente, quindi, ricorrere sempre alle tubature dell'acqua, del termosifone, del gas. In Fig. 3 è rappresentato

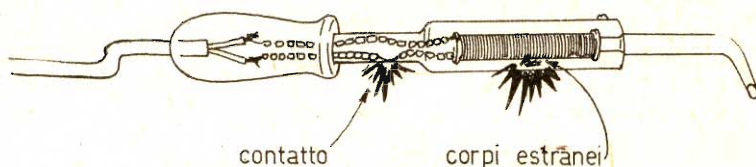
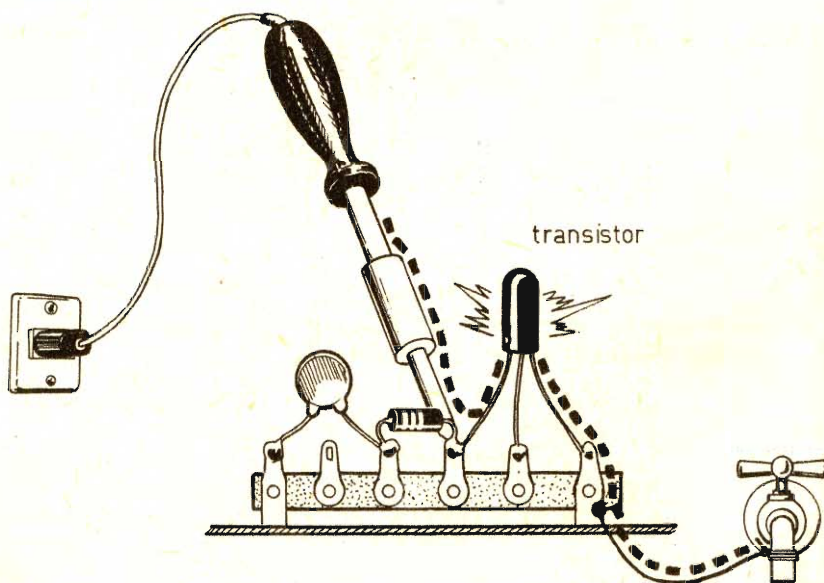
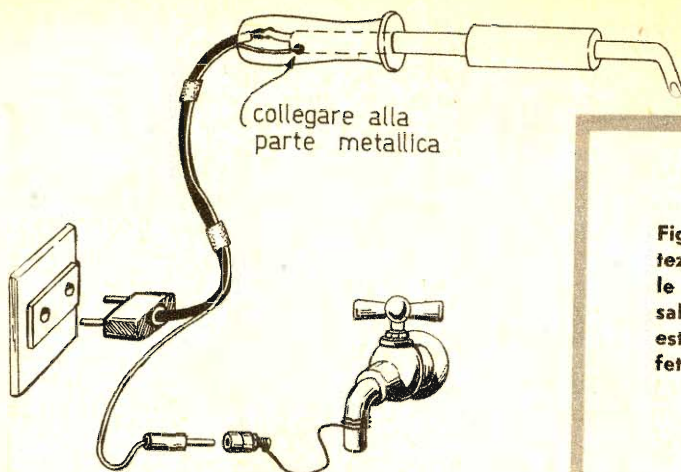

Fig. 1 - Quando i conduttori interni del saldatore formano un contatto elettrico, anche di lieve entità, con il corpo metallico dell'utensile, si possono provocare danni, talvolta irreparabili, ai componenti elettronici e ai circuiti radioelettrici. Il contatto che non viene avvertito fisiologicamente sotto forma di scossa elettrica viene risentito invece dai semiconduttori, che sono componenti molto sensibili alle piccole correnti.

Fig. 2 - Il pericolo di mettere fuori uso un transistor, quando i conduttori interni del saldatore formano un contatto elettrico con l'involucro metallico, è maggiore quando il circuito o l'apparato su cui si sta lavorando è collegato a massa.





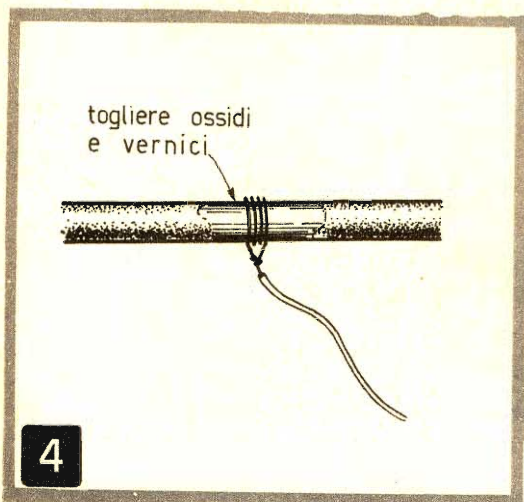

**Fig. 3 - Ecco l'esatto sistema di protezione dei circuiti radioelettrici dalle eventuali perdite di tensione del saldatore. Tutte le parti metalliche esterne dell'utensile risultano perfettamente collegate a massa.**

un corretto sistema di impianto del circuito di protezione del saldatore. Il filo di rame, che rappresenta il conduttore di massa, è collegato, in intimo contatto elettrico, direttamente sulla carcassa metallica del saldatore. L'altro terminale del conduttore metallico è fissato ad uno spinotto che svincola meccanicamente l'utensile dalla presa-luce e da quella di terra, costituita da una boccola collegata, per mezzo di filo di rame, al rubinetto dell'acqua. Per semplicità di disegno, in fig. 3 il conduttore di rame risulta avvolto sulla parte terminale del rubinetto dell'acqua, ma è assai più corretto avvolgere il filo diretta-

mente sul gambo, in prossimità dell'innesto del rubinetto stesso sulla conduttura. Dalla precisione e dalla correttezza tecnica di questo collegamento dipendono, in gran parte, la qualità e la funzionalità del circuito di massa. Dunque, prima di avvolgere il filo di rame sul rubinetto, occorre provvedere alla pulizia del rubinetto, raschiando accuratamente il metallo fino a renderlo lucente; soltanto allora si potrà avvolgere il conduttore di rame, abbondando nel numero delle spire e facendo in modo che esse risultino compatte e ben serrate (i migliori risultati si ottengono sempre realizzando una saldatura a stagno).

## COLLEGAMENTI ALLE TUBATURE



Quando si collega il filo di massa ad una tubatura metallica (acqua, termosifone, gas), occorre, prima dell'operazione, provvedere ad una energica pulizia della tubatura nel punto destinato al collegamento (fig. 4).

Normalmente, le tubature esterne sono sempre ricoperte di colore, che può essere quello con cui è dipinto il muro, quello dello smalto con cui sono dipinti i radiatori del calorifero oppure una vernice qualsiasi; e quando le tubature non sono ricoperte di colore, esse sono sempre ossidate, perchè rimangono a contatto con gli agenti esterni; l'ossido è un cattivo conduttore dell'elettricità e lo si potrebbe definire, quasi un isolante. Dunque, ogni volta che si deve realizzare un collegamento di massa, occorre sempre raschiare accuratamente la tubatura sino a mettere in evidenza il metallo in tutta la sua lucentezza.



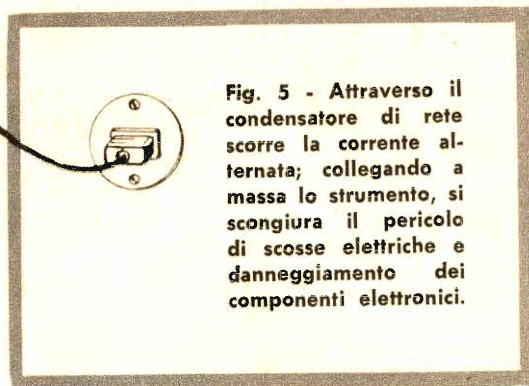
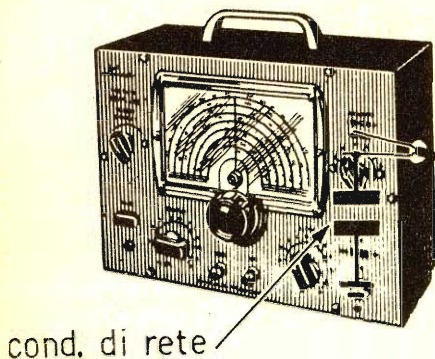
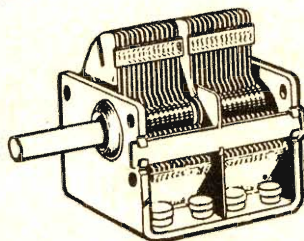

Fig. 5 - Attraverso il condensatore di rete scorre la corrente alternata; collegando a massa lo strumento, si scongiura il pericolo di scosse elettriche e danneggiamento dei componenti elettronici.

# STRUMENTI A MASSA

Anche gli strumenti di misura, di controllo o di taratura, alimentati dalla rete-luce, possono rappresentare un pericolo per chi lavora sui circuiti transistorizzati. Non tutti questi apparecchi, infatti, sono muniti di trasformatore di alimentazione, in grado di isolare elettricamente il circuito dello strumento da quello di rete. Molto spesso, per ragioni di economia o di spazio, si ricorre all'uso dell'autotrasformatore che, come si sa, collega una delle due fasi dei conduttori di rete direttamente sul telaio dell'apparato, ponendolo sotto tensione. Ma anche quando si fa uso del trasformatore di alimentazione, si suole collegare un condensatore fra una delle due fasi dei conduttori di rete e il telaio dell'apparato (fig. 5). Questo condensatore prende il nome di «condensatore di rete» ed è presente in tutti i ricevitori radio a valvole alimentati dalla rete-luce.



Il condensatore variabile, ad esempio, è costituito da più armature metalliche affacciate tra di loro e separate dall'aria. Il condensatore a carta è invece costituito da due fogli di carta metallizzata, separati da un foglio di carta paraffinata, avvolti tra di loro in modo da apparire esteriormente come un piccolo cilindro (questi condensatori vengono chiamati «a cartuccia»).

## Teoria del condensatore

Il condensatore di rete è un componente che si lascia attraversare dalla corrente alternata, mentre non può essere attraversato dalla corrente continua.

Il condensatore, di qualunque tipo esso sia, è costituito, nella sua espressione più elementare, da due armature metalliche, separate tra loro da un isolante, che prende il nome di «dielettrico» e che può essere l'aria, la mica la carta paraffinata, l'olio, ecc.

Quando si applica una pila ad un condensatore, le cariche elettriche positive e negative si condensano sulle armature del condensatore stesso, provocando un movimento di corrente elettrica attraverso i conduttori. Questa corrente elettrica, che è una corrente continua, ha una breve durata; essa dura finché tra le armature del condensatore viene raggiunta una tensione elettrica pari a quella della pila. Se, ad esempio, la pila ha una tensione di 4,5 volt, anche fra le armature del condensatore esiste una tensione di 4,5 volt. Ma que-



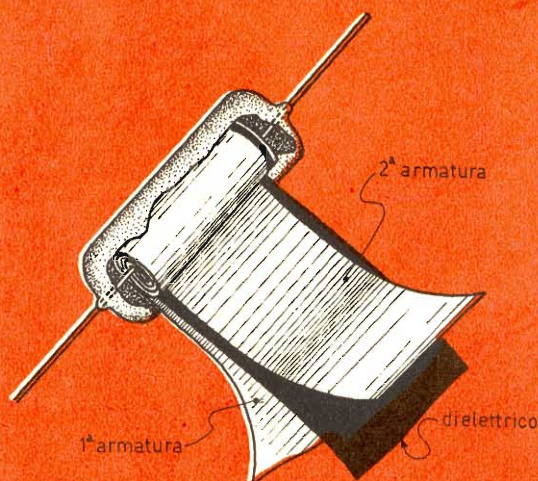
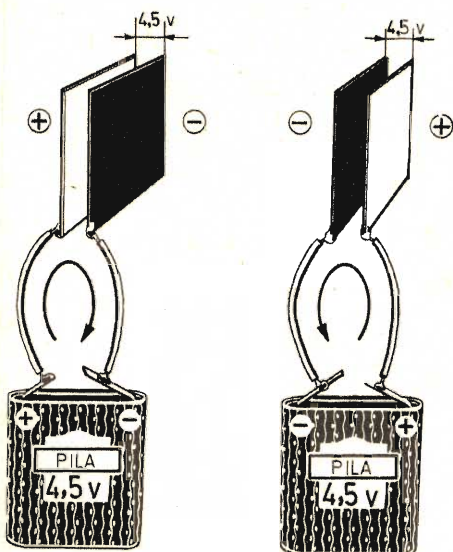

Fig. 6 - Il condensatore, di qualunque tipo esso sia, è formato da due armature affacciate e isolate tra di loro. Nel tradizionale condensatore a carta le armature sono rappresentate da due striscioline metalliche, mentre l'isolamento è ottenuto per mezzo di un foglio di carta, che rappresenta il dielettrico.

Fig. 7 - La corrente continua non può scorrere attraverso il condensatore. Soltanto invertendo, con movimenti successivi, le polarità della pila, è possibile far scorrere la corrente.



sta tensione non viene raggiunta immediatamente, perché occorre aspettare il tempo necessario affinché le cariche elettriche si condensino sulle armature del condensatore; durante questo tempo, attraverso i conduttori, che collegano i morsetti della pila ai terminali del condensatore, si manifesta una corrente elettrica. Questa corrente cessa nel momento in cui la tensione fra le armature del condensatore raggiunge un valore pari a quello esistente fra i morsetti della pila. Ciò vuol dimostrare che, quando il condensatore è carico, non si può avere movimento di elettroni lungo i conduttori; in altre parole si vuol dire che attraverso i condensatori non passa la corrente continua.

Supponendo ora di invertire il sistema di collegamento dei morsetti della pila, accade che le cariche positive vengono richiamate assieme alle cariche negative dalla pila stessa, mentre subito dopo inizia un nuovo movimento di cariche elettriche, di nome diverso, verso le armature del condensatore. Là dove erano condensate le cariche elettriche positive fluiscono ora le cariche elettriche negative e viceversa. Questo movimento di elettroni, cioè questa corrente elettrica, perdura finché fra le armature del condensatore viene raggiunto un valore di tensione pari a quello esistente fra i morsetti della pila. Dunque, quando si applica una pila sui terminali di un condensatore, si manifesta una corrente; se si inverte il senso di collegamento della pila, la corrente perdura. Da ciò si intuisce che,



per far divenire il condensatore un conduttore di corrente elettrica, occorre invertire continuamente il verso di collegamento della pila. Ma ciò in pratica significa applicare sui terminali del condensatore una corrente alternata. Si può quindi concludere che, attraverso il condensatore, le correnti continue non possono scorrere, mentre fluiscono agevolmente le correnti alternate.

### Condensatore di accoppiamento

Il principiante sentirà spesso parlare di condensatori di accoppiamento, condensatori di rete, condensatori catodini, condensatori di sintonia, ecc. Queste denominazioni servono soltanto ad indicare la specifica funzione del condensatore in un determinato punto del circuito, ma non servono affatto a classificare il tipo di condensatore o le sue caratteristiche elettriche.

Prendiamo ora ad esempio il condensatore di accoppiamento, che permette di interpretare ancor meglio il concetto di conduttore di corrente alternata e non di corrente continua.

Tutti i ricevitori radio, gli amplificatori e gli apparati radioelettrici in genere sono composti da vari stadi; questi stadi lavorano indipendentemente l'uno dall'altro e, con il sistema più semplice, vengono accoppiati tra di loro per mezzo di un condensatore, che prende appunto il nome di condensatore di accoppiamento. Le funzioni fondamentali di questo condensatore sono due: lasciarsi attraversare dalle correnti alternate rappresentative dei segnali radio e impedire il passaggio della corrente continua che alimenta gli stadi. Se i due stadi accoppiati sono pilotati da valvole, occorre collegare l'uscita (placca della valvola) dello stadio precedente con l'entrata (griglia controllo) dello stadio seguente. Ciò avviene appunto per mezzo del condensatore di accoppiamento, che permette il passaggio dei segnali radiofonici (correnti alternate) ed impedisce il passaggio della corrente anodica (corrente continua) che alimenta la placca della valvola montata nello stadio precedente.

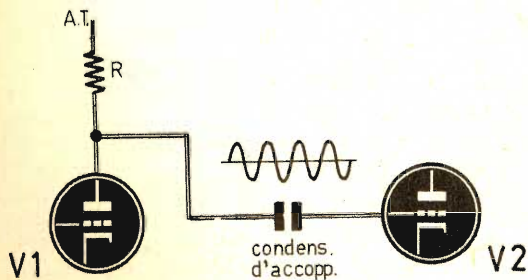

## COPPIA \* \* \* DI RADIOTELEFONI *in scatola* *di montaggio !*

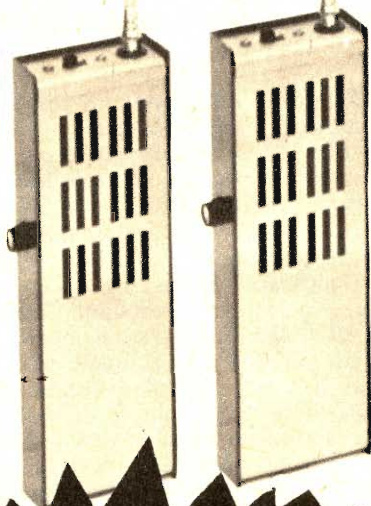

**TUTTI  
RIESCONO  
A TARARLA!**

**CARATTERISTICHE** - Ogni apparato si compone di un ricevitore superrgenerativo e di un trasmettitore controllato a quarzo. Il circuito monta quattro transistor, tutti accuratamente provati e controllati nei nostri laboratori. La potenza è di 10 mW; il raggio d'azione è di 1 Km. - La frequenza del quarzo e di trasmissione è di 29,7 MHz. - La taratura costituisce l'operazione più semplice di tutte, perchè si esegue rapidamente soltanto con l'uso di un semplice cacciavite.

La scatola di montaggio di una coppia di radiotelefonici RPR 295 deve essere richiesta a: **RADIOPRATICA** - Via Zuretti 52 - 20125 MILANO, inviando anticipatamente l'importo di L. 25.000, a mezzo vaglia postale c.c.p. 3/57180.

**MUNITA DI  
AUTORIZZAZIONE  
MINISTERIALE  
PER IL LIBERO  
IMPIEGO.**



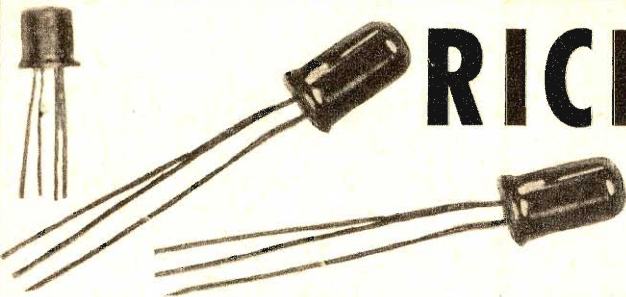

# RICEVITORE REFLEX

I ricevitori a transistor, di tipo tascabile, sono tutti equipaggiati con un altoparlante di dimensioni ridotte; ed è questo il principale motivo per cui nei ricevitori radio tascabili la potenza sonora è alquanto ridotta, mentre la qualità della riproduzione acustica è da ritenersi mediocre. E' pur vero che tutti questi apparati montano sei o sette transistor, in un circuito supereterodina, cioè a conversione di frequenza, in cui si amplificano i segnali di alta frequenza, quelli di media frequenza e quelli di bassa frequenza. Ma se l'altoparlante è piccolo, poco valgono tutte queste successive amplificazioni. Al ricevitore è conferita una dose elevata di sensibilità, ed anche la selettività può considerarsi buona; ma non si può dire altrettanto per quel che riguarda la riproduzione musicale. In un certo senso, quindi, è da preferirsi una riduzione dei processi di amplificazione dei segnali radio, se ci si preoccupa invece di confortare lo stadio amplificatore finale con il montaggio di un altoparlante di una certa grandezza. Ed è proprio ciò che vogliamo proporre ai nostri lettori con la presentazione di questo semplice progetto di ricevitore radio, con circuito reflex, munito di tre transistor.

Diciamo subito che questo ricevitore è stato da noi progettato con lo scopo di mettere tutti i dilettanti nelle condizioni di raggiungere il successo, in breve tempo e spendendo poco. La ricezione, ve lo assicuriamo, è ottima, sia per quel che riguarda la riproduzione sonora sia per il numero di emittenti della gamma delle onde medie che si possono captare.

L'antenna del ricevitore è rappresentata dalla stessa ferrite sulla quale è avvolta la bobina di sintonia. L'alimentazione del circuito è ottenuta con la tensione continua di 9 volt, erogata da due pile da 4,5 volt ciascuna, collegate in serie tra di loro. L'altoparlante deve avere un diametro di 10 cm., perchè soltanto con questa dimensione è possibile pretendere un'ottima riproduzione musicale.

## Circuito elettrico

Il progetto è del tipo ad amplificazione diretta, con il primo transistor TR1 amplificatore di alta frequenza montato in circuito reflex; questo stesso transistor funziona anche da amplificatore di bassa frequenza per i segnali prelevati a valle del diodo al germanio DG1.

Osservando lo schema elettrico di fig. 1, si nota che il circuito di sintonia è costituito dal condensatore variabile C1 e dall'avvolgimento primario L1. In questo circuito è presente un solo segnale radio, quello la cui frequenza è pari alla frequenza di accordo del circuito stesso, determinata dalla posizione delle lamine mobili del condensatore variabile C1 rispetto a quelle fisse.

Il segnale sintonizzato si trasferisce, per induzione elettromagnetica, sull'avvolgimento secondario L2 della bobina di sintonia. Da uno dei terminali di questa bobina il segnale raggiunge la base (b) del transistor TR1, dove subisce il processo di amplificazione di alta frequenza. I segnali AF presenti sul collettore (c) vengono convogliati, tramite il condensatore C4, verso il diodo al germanio DG1.

Sui terminali del potenziometro R4 è presente la tensione rivelata, cioè la tensione di bassa frequenza. Essa viene prelevata nella dose voluta e inviata nuovamente, tramite il condensatore elettrolitico C6, alla base del transistor TR1. Il potenziometro R4 rappresenta quindi l'elemento regolatore manuale del volume sonoro del ricevitore.

La bobina L3 rappresenta un secondo circuito accordato, dopo quello di sintonia. Essa è di tipo Corbetta CS2 e va regolata una volta per sempre in sede di messa a punto del ricevitore; in pratica il nucleo di ferrite della bobina dovrà essere ruotato fino ad ottenere la migliore ricezione.

Il circuito reflex consiste nel riportare nello stadio amplificatore di alta frequenza i se-



# 3 TR

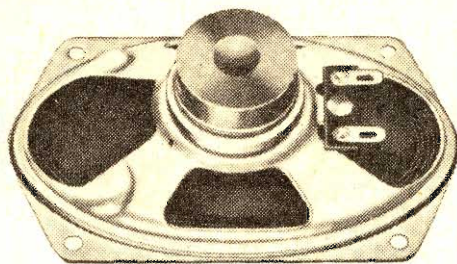

gnali di bassa frequenza, facendo lavorare questo stadio anche come amplificatore di bassa frequenza. Pertanto, sul collettore di TR1 sono presenti due tipi di segnali radio amplificati: quelli di alta e quelli di bassa frequenza. I segnali di alta frequenza prendono la via del condensatore C4, mentre quelli di bassa frequenza attraversano l'impedenza J1 per raggiungere gli stadi amplificatori di bassa frequenza. Al condensatore C7 è affidato il compito di convogliare a massa la parte di alta frequenza contenuta nel segnale rivelato, a valle del diodo al germanio DG1. La resistenza R5 rappresenta il carico di collettore di TR1.

## Amplificazione BF

I segnali amplificati di bassa frequenza, presenti a valle dell'impedenza J1, vengono applicati, tramite il condensatore elettrolitico C9, alla base del transistor TR2, che pilota il primo stadio amplificatore di bassa frequenza del ricevitore. La base del transistor TR2 è polarizzata per mezzo delle resistenze R6-R7. I segnali amplificati sono presenti sul collettore di TR2 e vengono applicati, tramite il condensatore elettrolitico C10, alla base del transistor TR3, che rappresenta l'elemento amplificatore finale del circuito. La base di TR3 è polarizzata attraverso il ponte di resistenze R11-R12 connesso con la tensione negativa e quella positiva di 9 volt. La resistenza di stabilizzazione di emittore R13 ha un valore assai basso (120 ohm) ed è disaccoppiata per mezzo del condensatore elettrolitico C13.

Il carico di collettore del transistor TR3 è rappresentato dall'avvolgimento primario del trasformatore d'uscita T1. L'impedenza di questo avvolgimento deve aggirarsi intorno ai 680 ohm. L'impedenza dell'avvolgimento secondario del trasformatore d'uscita T1 deve essere pari a quella della bobina mobile dell'altoparlante.

Il condensatore elettrolitico C14, collegato fra il morsetto positivo e quello negativo della pila di alimentazione, permette di evitare disturbi di fondo nell'altoparlante, dovuti all'aumento della resistenza interna della pila, quando questa comincia ad esaurirsi.

L'interruttore S1, che permette di accendere e spegnere il circuito, è incorporato nel potenziometro di volume R4.

La tensione di alimentazione di 9 volt è ottenuta per mezzo di due pile da 4,5 volt collegate in serie tra di loro.

La bobina L3 è di tipo commerciale ed anche la bobina di sintonia può essere acquistata in commercio, purchè si tratti di una bobina per onde medie, munita di avvolgimento primario e secondario, avvolti su nucleo di ferrite, di forma cilindrica e di dimensioni standard 8 x 140 mm.

## Bobina di sintonia

Volendo costruire manualmente la bobina di sintonia, ci si dovrà munire di un nucleo di ferrite della forma e delle dimensioni prima citate. Su questo nucleo si avvolgeranno per L1 60 spire di filo tipo LITZ, mentre per L2 saranno sufficienti 6 spire di filo dello stesso tipo.

L'avvolgimento L2 deve essere effettuato sopra l'avvolgimento L1 sull'estremità verso massa.

Chi volesse far funzionare questo ricevitore sulla gamma delle onde corte, dovrà variare il numero delle spire della bobina di sintonia, avvolgendo per L1 un numero di spire compreso fra 20 e 40; per L2 basteranno invece 3,5 spire. Il filo da utilizzare in questo caso dovrà essere di rame smaltato, del diametro di 0,8 mm. Vogliamo ricordare tuttavia che il nostro prototipo è stato concepito, realizzato e collaudato per la ricezione delle sole onde medie. Per la ricezione delle onde corte lasciamo l'iniziativa e la responsabilità complete ai lettori.



# COMPONENTI

## CONDENSATORI

- C1 = 500 pF (variabile)
- C2 = 500.000 pF
- C3 = 200  $\mu$ F - 12 V. (elettrolitico)
- C4 = 80 pF
- C5 = 100  $\mu$ F - 12 V. (elettrolitico)
- C6 = 10  $\mu$ F - 12 V. (elettrolitico)
- C7 = 50.000 pF
- C8 = 50.000 pF
- C9 = 5  $\mu$ F - 12 V. (elettrolitico)
- C10 = 100  $\mu$ F - 12 V. (elettrolitico)
- C11 = 50  $\mu$ F - 12 V. (elettrolitico)
- C12 = 100.000 pF
- C13 = 100  $\mu$ F - 12 V. (elettrolitico)
- C14 = 500  $\mu$ F - 12 V. (elettrolitico)

## RESISTENZE

- R1 = 10.000 ohm
- R2 = 47.000 ohm
- R3 = 1.000 ohm
- R4 = 10.000 ohm (potenziometro)
- R5 = 2.200 ohm
- R6 = 47.000 ohm
- R7 = 15.000 ohm
- R8 = 4.700 ohm
- R9 = 1.500 ohm
- R10 = 1.000 ohm
- R11 = 10.000 ohm
- R12 = 2.200 ohm
- R13 = 150 ohm

## VARIE

- TR1 = OC44
- TR2 = OC71
- TR3 = OC72
- DG1 = diodo al germanio OA85
- L1-L2 = bobina sintonia (vedi testo)
- L3 = bobina tipo Corbetta CS2
- T1 = trasf. d'uscita (680 ohm)
- Pila = 9 volt
- S1 = interrutt. incorpor. con R4

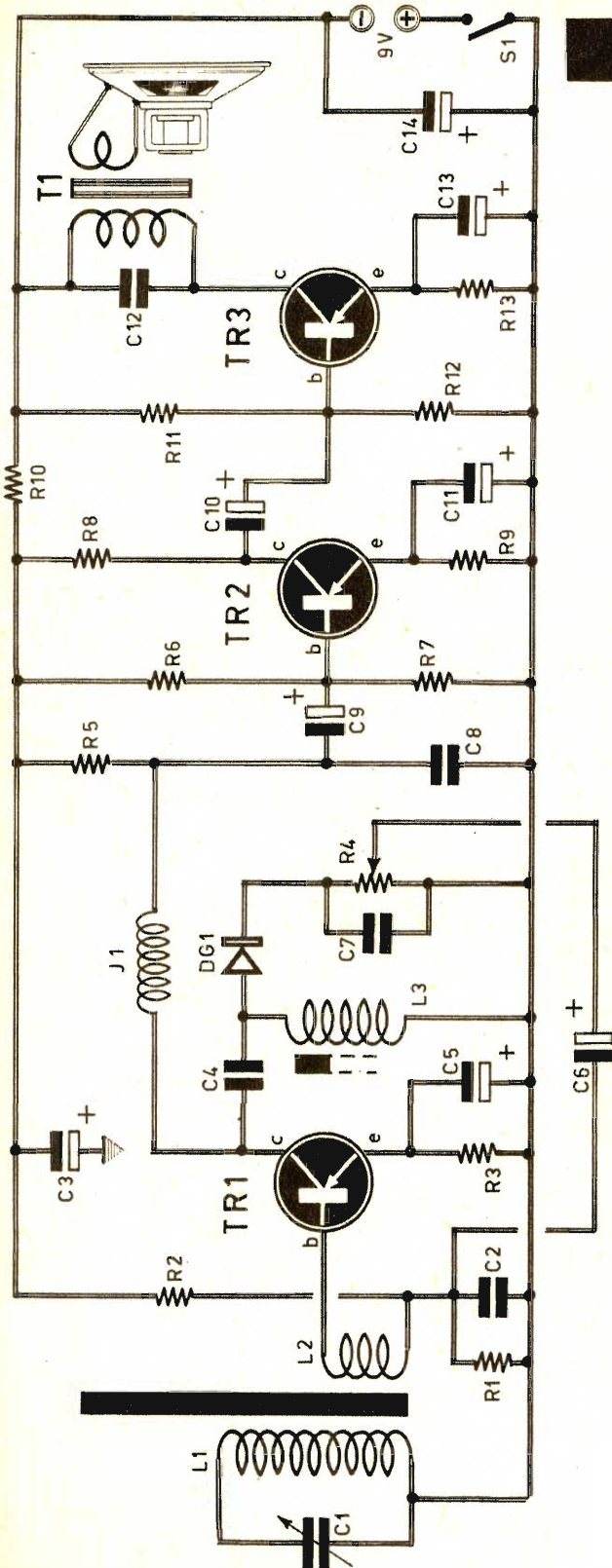
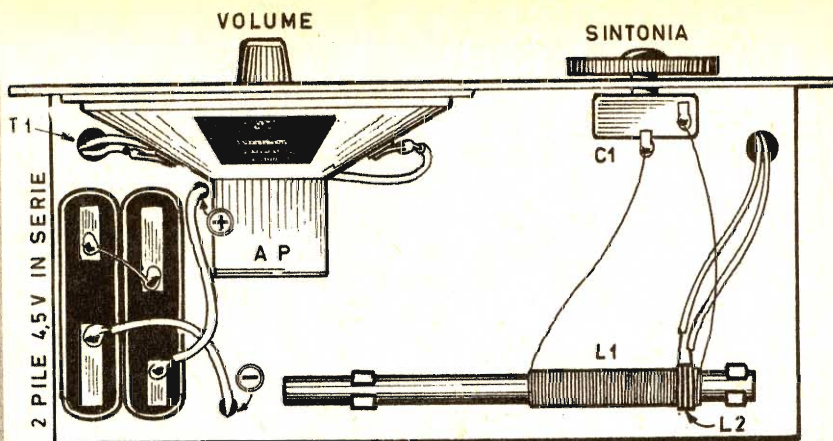

Fig. 1 - Circuito elettrico del ricevitore reflex a tre transistor.

Fig. 2 Piano di cablaggio del ricevitore reflex. La maggior parte dei componenti risultano montati su una stessa basetta di bachelite.



Fig. 3 - Nella parte superiore del telaio sono applicati: l'altoparlante, le pile di alimentazione, il condensatore variabile e la bobina-antenna di ferrite.



## Montaggio

Il montaggio del ricevitore è rappresentato in fig. 2. Come si nota, la maggior parte dei componenti risultano alloggiati su una stessa basetta di bachelite di forma rettangolare, munita di ancoraggi lungo i lati maggiori. La realizzazione del ricevitore deve essere fatta su telaio metallico, che funge anche da conduttore unico di massa.

La bobina di sintonia deve essere montata su due supporti isolanti, fissati sulla parte su-

periore del telaio, in modo che le onde radio possano liberamente giungere ad essa, senza incontrare l'ostacolo dello schermo elettromagnetico rappresentato dal telaio stesso. In pratica occorre dunque applicare un pannello frontale al ricevitore; su questo pannello verranno applicati l'altoparlante e il condensatore variabile. Il comando di volume è invece applicato direttamente su telaio. Anche le pile di alimentazione risultano montate sulla parte superiore del telaio, in posizione agevole per il loro ricambio.

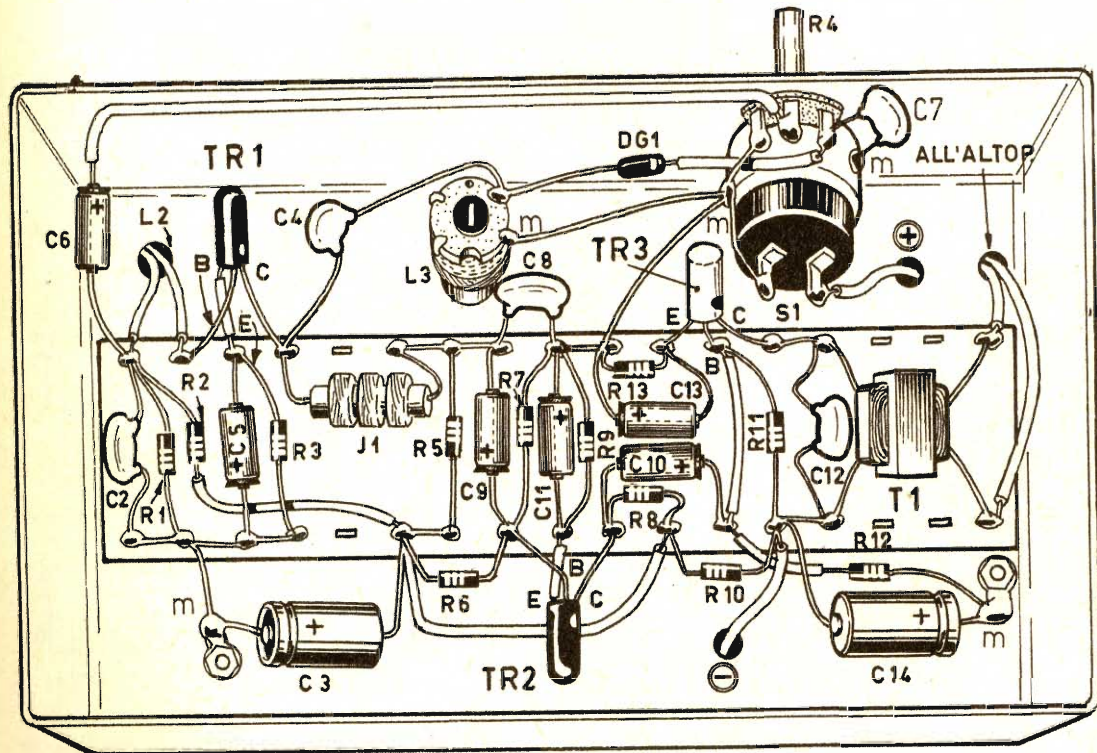



Potrete analizzare tutti quei transistor nei quali le correnti si estendono fra i limiti di 250 microampere e 100 milliampere.

# CONTROLLO DEI TRANSISTOR

La maggior parte degli apparecchi di verifica dei transistor non permettono di determinare, con sufficiente precisione, le caratteristiche dei transistor sottoposti alle prove. Il coefficiente  $\beta$ , infatti, può variare entro grandi limiti col variare della corrente di collettore, senza che quest'ultimo elettrodo subisca alcuna modifica.

L'apparecchio che viene qui presentato e descritto permette di provare tutti quei transistor nei quali le correnti possono estendersi fra i limiti di 250 microampere e i 100 milliampere.

## Principio di funzionamento

Le tre prove fondamentali possibili con l'apparecchio qui presentato risultano schematizzate in fig. 1.

Il circuito rappresentato in fig. 1A permette di controllare la corrente di fuga collettore-base  $I_c$ . La pila di alimentazione è collegata in serie alla resistenza  $R$ , che provvede a limitare l'intensità di corrente, nel caso di un cortocircuito base-collettore, e di proteggere lo strumento di misura (microamperometro).

Nell'esempio di fig. 1B, invece, la base è li-

Fig. 1 - Questi schemi sintetizzano le tre possibili prove fondamentali che si possono effettuare sui transistor con l'apparecchio qui descritto.

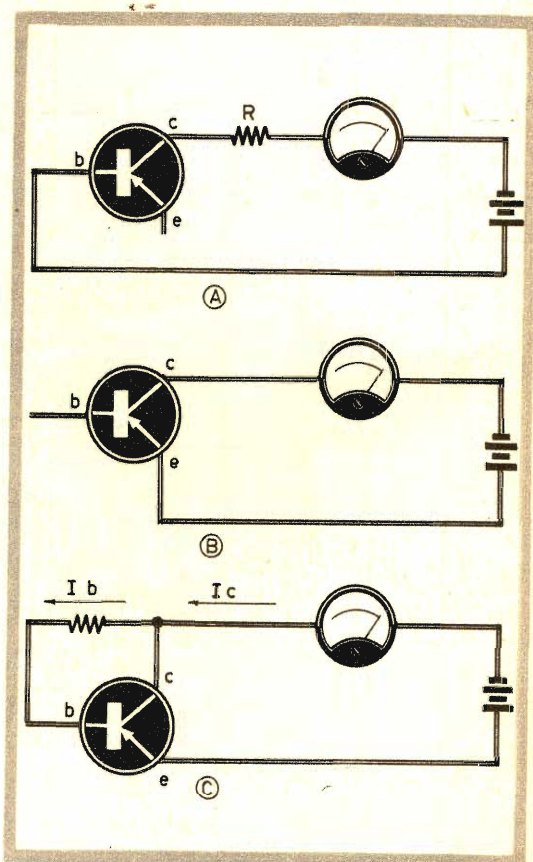



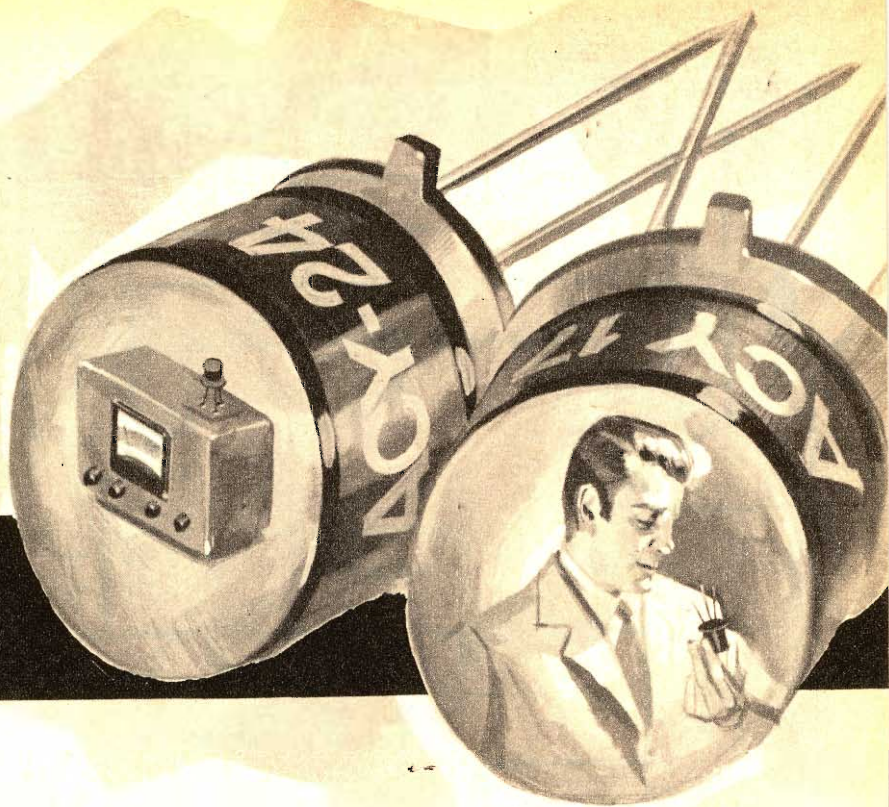

bera e si misura la corrente collettore-emittore. La conoscenza del valore di questa corrente è necessaria per determinare la variazione di corrente di collettore quando si applica sulla base una corrente per mezzo di una resistenza  $R$ , secondo il circuito di fig. 1C.

Il coefficiente  $\beta$  di amplificazione di corrente è determinato dall'espressione:

$$\frac{\Delta I_c}{\Delta I_b}$$

in cui  $\Delta I_c$  rappresenta la variazione di corrente di collettore, mentre  $\Delta I_b$  rappresenta la variazione di corrente di base.

La corrente di collettore che corrisponde a una corrente di base nulla è spesso trascurabile. Si può dunque ritenere per il momento che  $I_c = \Delta I_c$ .

Nessuna corrente di base può sussistere se non si collega ad essa un circuito esterno,  $I_b = \Delta I_b$ . Assumendo questa semplificazione, si può scrivere:

$$\beta = \frac{I_b}{I_c}$$

La tensione base-emittore di un transistor è molto bassa, e ciò permette di scrivere con un piccolo errore:

$$I_b = \frac{V}{R}$$

sostituendo ora nella prima formula il valore di  $I_b$ , si ha:

$$\beta = \frac{I_c R}{V}$$

oppure:

$$R = \frac{BV}{I_c}$$

Da tali espressioni si deduce che se  $V$  e  $I_c$  hanno un valore fisso determinato, esiste una relazione fra  $R$  e  $\beta$ . Nel caso di figura 1C si può rendere  $R$  variabile e tarare la scala di lettura del microamperometro direttamente in valori di  $\beta$ .

Supponiamo che l'apparecchio di misura abbia la sensibilità di 1 mA e che interessi fissare il valore di  $I_c$  nel punto in cui l'indice dello strumento raggiunge la metà scala, cioè il va-



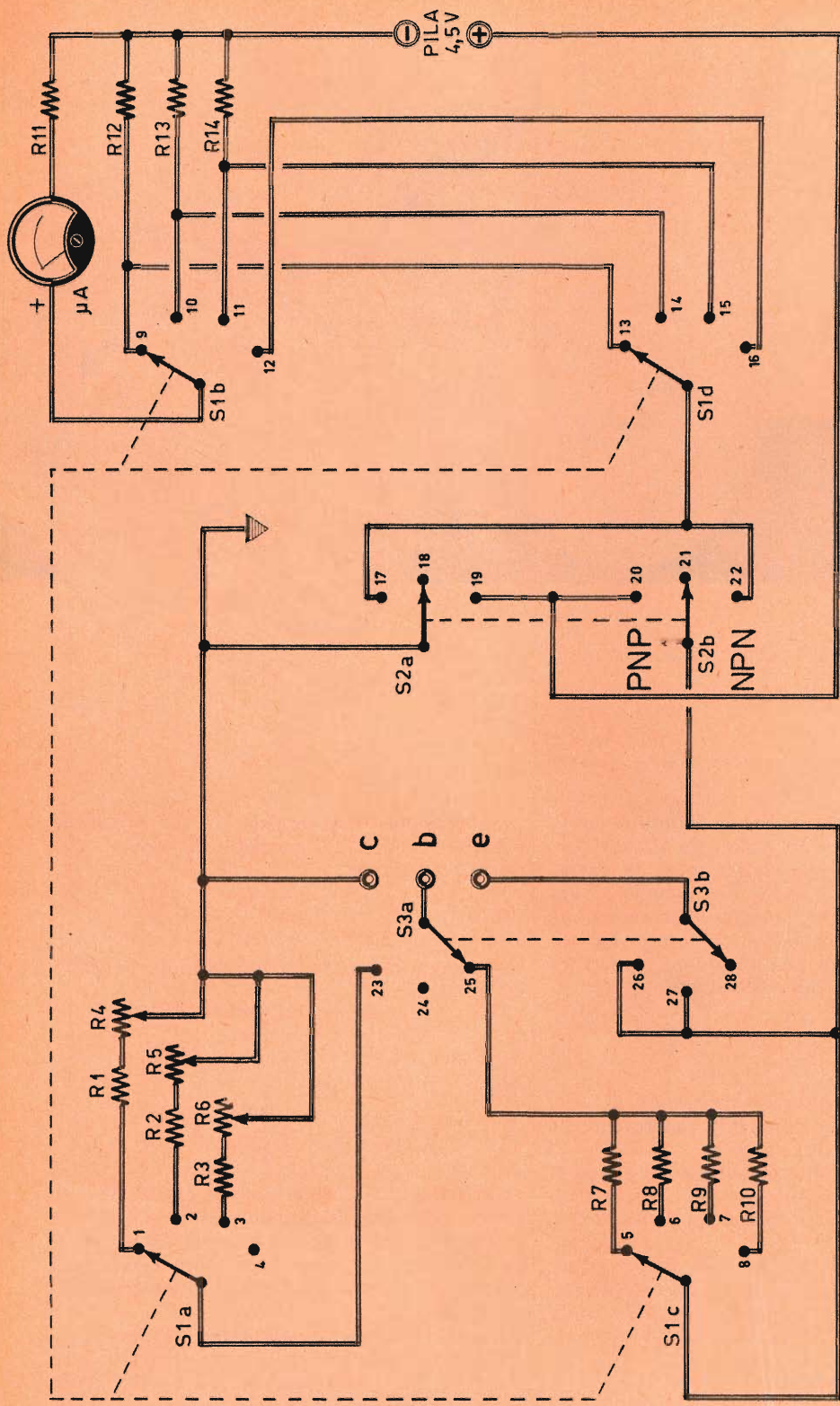
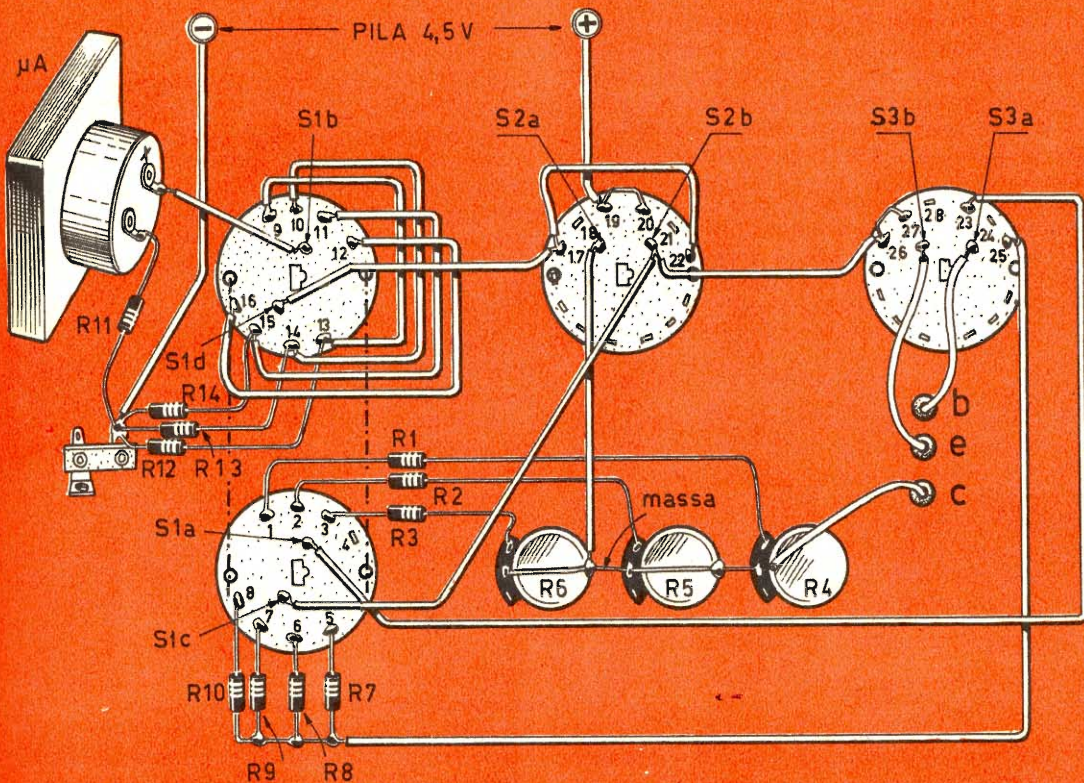

Fig. 2 - Circuito completo del verificatore dei transistor. Le posizioni del commutatore multiplo S3 hanno le seguenti corrispondenze: 23-26 =  $\beta$ ; 24-27 = zero; 25-28 = fuga. Le sensibilità relative al commutatore S1d sono: 13 = 100 mA; 14 = 10 mA; 15 = 1 mA; 16 = 200 microampere.

Fig. 3 - Piano di cablaggio dell'apparecchio necessario per il controllo dei transistor. Lo strumento verrà montato in un contenitore sul cui pannello frontale appariranno lo strumento indicatore, i commutatori, i potenziometri e i collegamenti per i transistor in prova.



mA; 15 = 1 mA; 16 = 200 microampere.



lore di 500 microampere. Ricorrendo all'impiego di tre elementi di pila collegati in serie si ottiene  $V = 4,2$  volt. Sostituendo ora il valore di  $V$  nell'ultima formula, si ottiene:

$$R = \frac{\beta \times 4,2}{500 \times 10^{-6}} = \beta \times 8.400$$

Per mezzo di questa espressione si può tarare la scala, che determina il valore di  $R$ , sui valori corrispondenti di  $\beta$ , nelle condizioni in cui la corrente di collettore sia di 500 microampere e la tensione  $V$  sia di 4,2 volt.

All'inizio di questo argomento abbiamo affermato che sono necessarie delle prove con diversi valori di corrente sul collettore.

Si può allora spuntare il milliamperometro in modo tale che la deviazione totale dell'indice avvenga alla corrente di 10 mA e che il valore di  $\beta$ , letto sulla scala, corrisponda ad una corrente di collettore di 5 mA (mezza deviazione dell'indice dello strumento).

Conservando il valore di  $V = 4,2$  volt, abbiamo:

$$R = \frac{\beta \times 4,2}{5 \times 10^{-3}} \times \beta \times 840$$

## COMPONENTI

- R1 = 600 ohm
- R2 = 6.800 ohm
- R3 = 68.000 ohm
- R4 = 10.000 ohm (potenz. lin.)
- R5 = 100.000 ohm (potenz. lin.)
- R6 = 1 megaohm (potenz. lin.)
- R7 = 39 ohm
- R8 = 390 ohm
- R10 = 18.000 ohm
- R11 = 1.000 ohm (diminuiti della resistenza dello strumento: 1.000 - 330 = 670 ohm)
- R12 = 2 ohm  
(due resistenze da 1 ohm in serie)
- R13 = 20 ohm  
(due resistenze da 10 ohm in serie)
- R14 = 250 ohm (una resistenza da 150 ohm con una da 100 ohm in serie)
- Strumento = 200 microampere f.s.



La variazione di  $R$  è ottenuta per un determinato valore di  $\beta$ ; è quindi auspicabile il collegamento di un'altra resistenza  $R$  quando il commutatore shunta l'apparecchio di misura. Questa resistenza può essere tarata in valori di  $\beta$  per una corrente di collettore di 5 mA.

Nella stessa maniera si può prevedere di shuntare il milliamperometro in modo tale che si abbia una deviazione totale dell'indice con la corrente di 100 mA; ciò corrisponde ad una corrente di collettore di 50 mA.

In questo caso si trova allora:

$$R = \beta \times 84$$

I valori riportati nella tabella sono stati determinati per mezzo delle formule fin qui citate e possono essere utilizzati per tarare le tre resistenze variabili corrispondenti alle correnti di collettore di 500 microampere, 5 milliampere e 50 milliampere. Questa taratura verrà effettuata, possibilmente, con un ponte o con l'ausilio di un buon ohmmetro.

Se nell'espressione

$$\beta = \frac{I_c R}{V}$$

si mantengono costanti  $R$  e  $V$ , la variazione di  $\beta$  è uguale a quella di  $I_c$ , moltiplicata per uno stesso fattore. Si può quindi modificare il valore di  $I_c$  in modo da conoscere le alterazioni di  $\beta$ . Si sceglieranno valori uguali al doppio alla metà di quelli che sono stati calcolati nella tabella. Per  $I_c$  uguale alla metà, il valore di  $\beta$  è uguale alla metà di quello indicato sulla scala di  $R$ . Per  $I_c$  uguale o doppio, il valore di  $\beta$  è uguale al doppio di quello della scala. Poiché questa divisione o questa moltiplicazione sono molto semplici, occorre prevedere due punti di riferimento sulla scala del milliamperometro: il primo punto si troverà ad  $\frac{1}{4}$  della deviazione totale, mentre il secondo si troverà sulla deviazione totale, dato che i calcoli riportati nella tabella sono stati effettuati per la mezza deviazione dell'indice.

Si ottengono in tal modo i valori diretti di  $\beta$  per i valori supplementari di  $I_c$ .

## Misura di corrente collettore-base

Per la misura della corrente di fuga collettore-base (fig. 1A) è necessario disporre di un microamperometro di sensibilità superiore, dell'ordine di 200 microampere. Un microampere è montato sull'apparecchio qui descritto ed è shuntato per tutte le misure del coefficiente  $\beta$ .

## Schema di principio

In fig. 2 è rappresentato il circuito completo del verificatore di transistor. I potenziometri R4-R5-R6 rappresentano le resistenze variabili di base corrispondenti ai tre valori della corrente di collettore. Le resistenze R1-R2-R3 rappresentano i valori resistivi fissi che permettono la misura di  $\beta$  al di sotto di 10. Il valore massimo di  $\beta$  che può essere misurato è di 125 circa.

Sulla posizione dell'indice corrispondente ad  $\frac{1}{4}$  della deviazione totale si possono misurare i valori di  $\beta$  compresi fra 5 e 60 e, sulla deviazione totale, i valori compresi fra 20 e 240.

Le resistenze R7-R8-R9-R10 rappresentano dei componenti di protezione del microamperometro di misura nel caso di una prova di corrente di fuga quando il transistor è in cortocircuito.

Le resistenze di shunt del microamperometro sono rappresentate da R12-R13-R14; esse corrispondono rispettivamente alla sensibilità di 100, 10 e 1 mA.

Il valore della resistenza R11 è uguale a 1.000 ohm diminuiti della resistenza del microamperometro utilizzato. Su questo montaggio R11 = 680 ohm, poiché la resistenza dell'apparecchio è di 330 ohm. L'utilità di questa resistenza (R11) permette l'impiego di resistenze standard per i shunt.

Il commutatore S1 commuta simultaneamente le relative resistenze su tutti i circuiti; il commutatore S2 inverte la polarità della pila di alimentazione, a seconda del tipo di transistor (PNP o NPN).

Il commutatore S3 serve a commutare le funzioni dell'apparato.

## Impiego dello strumento

Per provare un transistor occorre commutare S2 sulle posizioni 18-21.

Il commutatore S3 va sistemato sulla posizione 25-28, mentre il commutatore S1 va sistemato su una sensibilità tale da poter misurare la corrente di fuga presunta. Si applica successivamente il transistor sul suo supporto. Si commuta S2 in modo da applicare la tensione di alimentazione corretta sul transistor e si legge la corrente di fuga. Se la deviazione dell'indice è notevole, si commuta immediatamente S2 sulla posizione 18-21. Il transistor in queste condizioni deve presentare corto circuito base-collettore o una polarità inversa è stata applicata ai suoi elettrodi. Ruotando nuovamente S2, si vede se questa polarità influenza l'indice dello strumento.

Se la corrente di fuga è normale, occorre



misurare la corrente di collettore, senza applicare alcuna corrente alla base.

Si disponga S1 sulla scala di  $\beta$  desiderata ed S3 in posizione 24-27. Se si constata una corrente di collettore apprezzabile in queste condizioni nei confronti della corrente di collettore per la quale la prova deve essere effettuata, è necessario aggiungere l'intensità trovata alla lettura di IC, in modo tale che la variazione di Ic sia uguale alla corrente desiderata. Facciamo un esempio. Se l'apparecchio di misura è commutato sulla posizione di prova di 500 microampere, e se la corrente di collettore sotto la corrente di base è di 100 microampere, è necessario che l'indice dello strumento di misura si trovi sulla posizione di 600 microampere per ottenere una lettura corretta del coefficiente  $\beta$  sulla scala tarata.

Dopo aver effettuato la scelta della corrente di collettore, si dispone il commutatore S3 sulla posizione 23-26, si legge la graduazione della scala corrispondente al comando del potenziometro regolato e si moltiplica per il valore indicato dallo strumento.

Con quest'apparecchio si possono anche

misurare le correnti di fuga dei diodi, collegando questi componenti sulle boccole corrispondenti alla base e al collettore e disponendo il commutatore S3 sulla posizione 25-28 e scegliendo la polarità adatta per mezzo di S2. Invertendo la polarità con questo stesso commutatore, si può valutare approssimativamente la corrente nel senso diretto della conduttività.

$\beta$	500 $\mu$ A	5 mA	50 mA
10	84 k $\Omega$	8,4 k $\Omega$	840 $\Omega$
20	168 k $\Omega$	16,8 k $\Omega$	1 680 $\Omega$
30	252 k $\Omega$	25,2 k $\Omega$	2 520 $\Omega$
40	336 k $\Omega$	33,6 k $\Omega$	3 360 $\Omega$
50	420 k $\Omega$	42 k $\Omega$	4 200 $\Omega$
60	504 k $\Omega$	50,4 k $\Omega$	5 040 $\Omega$
70	588 k $\Omega$	58,8 k $\Omega$	5 880 $\Omega$
80	672 k $\Omega$	67,2 k $\Omega$	6 720 $\Omega$
90	756 k $\Omega$	75,6 k $\Omega$	7 560 $\Omega$
100	840 k $\Omega$	84 k $\Omega$	8 400 $\Omega$
110	924 k $\Omega$	92,4 k $\Omega$	9 240 $\Omega$
120	1,008 M $\Omega$	100,8 k $\Omega$	10 080 $\Omega$

## SENSAZIONALE PER I CHITARRISTI!



È un brevetto di  
**PAOLO PECORA**  
OSCAR INTERNAZIONALE DELLE INVENZIONI

## ELECTRONIC PLUG

Un minuscolo apparecchio che consente di suonare la chitarra elettrica senza essere costretti a rimanere vincolati dal filo dell'amplificatore.

Richiedete informazioni presso la **F. I. A. B.**

Via Card. Portanova - Diram. Rausei, 16 - 89100 Reggio Cal. - Tel. 95.990



Chiude e apre  
automaticamente  
ogni  
circuitto elettrico  
per un preciso  
periodo di tempo.

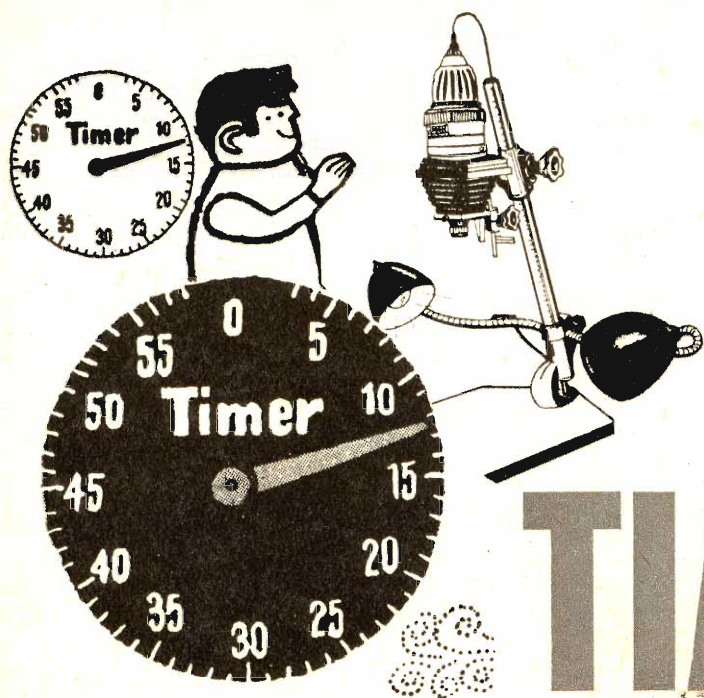

# TIMER

Il timer elettronico è un interruttore che provvede a « chiudere » e « aprire » automaticamente un circuito elettrico, mantenendolo chiuso per un preciso periodo di tempo. Questo apparato, pur essendo adattabile a svariati apparecchi, per usi diversi, è indispensabile nel settore della fotografia, perchè permette di pilotare un ingranditore fotografico o un bromografo. Si tratta dunque di un accessorio indispensabile per ogni laboratorio fotografico. Non si tratta tuttavia di una novità, perchè questo apparecchio è ben conosciuto da tutti i fotografi professionisti e dilettanti, ed anche perchè in commercio esistono apparati simili, di tipo meccanico ed elettronico, di varie marche e di tutti i prezzi. Su tutti questi il progetto presentato in queste pagine vanta una grande precisione ed un prezzo alla portata di tutti. E possiamo anche dire che questo progetto è stato elaborato interamente nei nostri laboratori, soprattutto per soddisfare le esigenze di molti lettori appassionati di fotografia.

Come si sa, l'operazione più delicata che lo operatore fotografico deve compiere in laboratorio è certamente quella di regolare l'esposizione, cioè di dar luce allo strumento per

un intervallo di tempo preciso. Un contasecondi di tipo meccanico scandisce con sufficiente precisione il susseguirsi dei minuti secondi, e tiene costantemente informato l'operatore sul trascorrere del tempo, ma è pur sempre la mano del tecnico che deve agire direttamente sull'interruttore dello strumento per regolare l'esposizione. Da quanto esposto si arguisce facilmente che le reazioni nervose dell'operatore, l'inerzia meccanica dell'interruttore ed altri fattori sempre connessi ad ogni azione manuale, tornano a tutto svantaggio della precisione di esposizione. Con il timer elettronico tutti questi inconvenienti vengono eliminati e da ciò scaturisce la preferenza che i tecnici fotografici accordano a tale apparato. Ma lasciamo da parte ogni ulteriore paragone dei contasecondi elettronici con quelli meccanici e passiamo senz'altro all'esame dello schema di principio del circuito, che si rivela assai semplice nel suo svolgimento e nella poca quantità di elementi che lo compongono. Ed aggiungiamo ancora che tutti gli elementi, che servono per il montaggio, sono di tipo comune, facilmente reperibili presso tutti i negozi di materiali radioelettrici.



## Esame dello schema

Il circuito teorico del timer è rappresentato in Fig. 1. Esso è composto principalmente da un alimentatore, da un amplificatore di corrente e da un relé che comanda automaticamente l'apertura e la chiusura del circuito di uscita.

L'interruttore S1 serve per mettere il circuito in condizioni di funzionare; chiudendo il circuito di alimentazione, per mezzo dell'interruttore S1, il circuito del timer deve considerarsi in condizioni di riposo finché non si agisce sul pulsante P1. In queste condizioni il circuito alimentatore provvede a caricare e a mantenere carico il condensatore C1. Il funzionamento vero e proprio del timer comin-

cia quando si preme il pulsante P1; in questo caso entra in funzione il circuito dell'amplificatore di corrente, pilotato dai due transistor TR1 e TR2, ed il relé scatta. Nello schema elettrico di Fig. 1 il relé è disegnato in condizione di riposo. Quando esso scatta, avviene un collegamento tra i contatti 5-6 del relé, e attraverso questi contatti il condensatore elettrolitico C1 si scarica a massa attraverso la resistenza R2 e il potenziometro R1. Il tempo di scarica del condensatore C1 è determinato dal valore della resistenza utile del potenziometro R1. Minore è la resistenza di questo e minore è il tempo di scarico del condensatore C1. Dunque, regolando il potenziometro R1 è possibile regolare a piacere il tempo di scarica del condensatore C1. Quando il con-

# per camera oscura

- 1 Interruttore dell'ingranditore fotografico
- 2 Spina volante dell'ingranditore fotografico
- 3 Presa volante del timer
- 4 Comando di regolazione dei tempi
- 5 Pulsante di avviamento del timer
- 6 Interruttore di accensione del timer
- 7 Spina volante per l'alimentazione in c.a. del timer

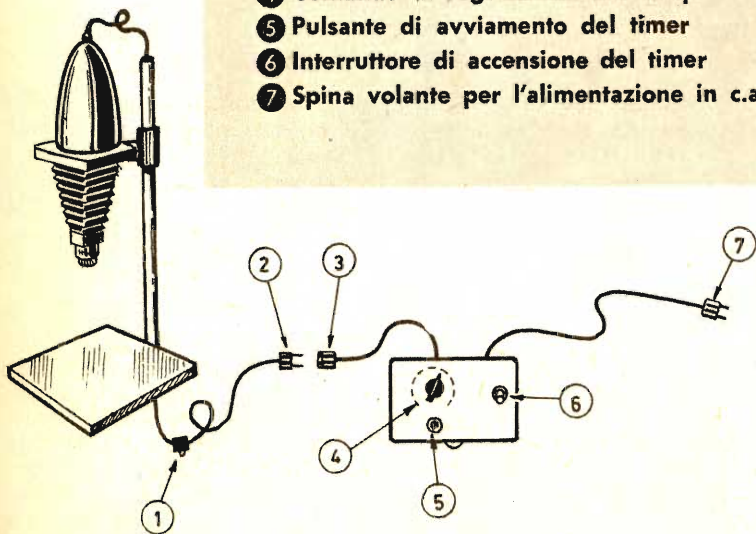

L'applicazione pratica più comune del timer è quella del controllo degli ingranditori fotografici, ma l'apparecchio può essere utilizzato per molti altri scopi.



**Fig. 1 - Circuito teorico del timer. Il progetto è composto di un alimentatore, di un amplificatore di corrente e di un relè.**

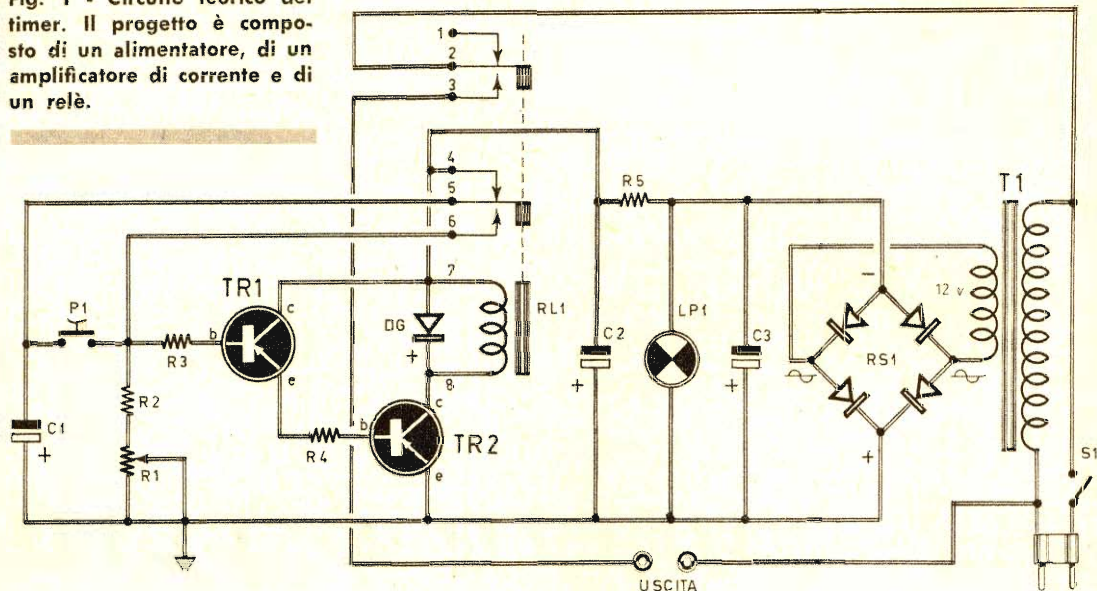

densatore C1 è scaricato, viene a mancare la tensione di polarizzazione di base del transistor TR1 e cessa quindi il funzionamento dell'amplificatore di corrente; il relè scatta una altra volta per ritornare nella posizione primitiva. La stessa sorte subiscono i contatti 2-3 del relè, che fanno parte del circuito di alimentazione dell'apparecchio applicato sulle bocche di uscita del circuito e che può essere rappresentato da un ingranditore fotografico, da un bromografo o altro apparato.

### **Amplificatore di corrente**

Il « cuore » del timer è rappresentato certamente dal condensatore elettrolitico C1, che provvede alla carica e alla scarica, e dall'amplificatore di corrente pilotato dai transistor TR1 e TR2, che provvede a pilotare il relè; quest'ultimo è munito di due sezioni: una di esse è collegata al circuito del timer vero e proprio, l'altra, che funziona in abbinamento alla prima, è collegata all'uscita del circuito, cioè al circuito utilizzatore.

I due transistor del circuito di amplificazione di corrente sono di tipo PNP; essi sono collegati in serie, senza alcun condensatore di accoppiamento; infatti, è stata assunta, come uscita del primo stadio quella di emittore che, presentando un'impedenza pari a quella di entrata del transistor TR2, è stata collegata al-

la base del secondo transistor per mezzo della resistenza R4. La corrente amplificata è prelevata dal collettore di TR2, che provvede ad eccitare l'avvolgimento del relè RL1. Fra i terminali estremi dell'avvolgimento di eccitazione del relè è collegato un diodo, che permette di evitare il danneggiamento del transistor TR2 da parte delle tensioni indotte dell'avvolgimento. Il diodo DG ha dunque uno scopo puramente protettivo del circuito di amplificazione finale.

### **Avviamento dell'apparecchio**

Quando la spina di alimentazione è inserita in una presa di corrente, mentre l'interruttore S1 è chiuso, il timer è in condizioni di poter funzionare. Ovviamente, occorrerà prima regolare il potenziometro R1 nella misura voluta, tenendo conto che, con i valori da noi elencati, il tempo minimo di scarica può essere di 3", mentre quello massimo è di 1'20". Per aumentare la durata di scarica, cioè il tempo in cui si vuole che il circuito di utilizzazione (uscita) rimanga chiuso, occorre aumentare il valore del condensatore elettrolitico C1. Quando tutto è pronto per il funzionamento, basta premere per un solo istante l'interruttore a pulsante P1. Non occorre infatti esercitare una pressione prolungata su P1 per far funzionare il timer, perchè basta



# COMPONENTI

## CONDENSATORI

- C1 = 1.000  $\mu$ F - 25 V. (elettrolitico)  
 C2 = 500  $\mu$ F - 25 V. (elettrolitico)  
 C3 = 500  $\mu$ F - 25 V. (elettrolitico)

## RESISTENZE

- R1 = 25.000 ohm  
 R2 = 1.200 ohm  
 R3 = 27.000 ohm  
 R4 = 86 ohm  
 R5 = 25 ohm - 1 watt

## VARIE

- LP1 = lampada-spia (12 volt - 100 mA)  
 RS1 = raddrizz. al selenio (16 V. - 300 mA)  
 T1 = trasf. d'alimen. (12 watt - sec. 12 V.)  
 DG = diodo Philips tipo AAZ12  
 RL1 = relè tipo Geloso (80 ohm - 6 volt)  
 P1 = interruttore a pulsante  
 S1 = interruttore a leva

chiudere per un attimo il circuito di alimentazione dell'amplificatore di corrente perchè il relè scatti e l'ancora rimanga attratta al nucleo finchè il condensatore elettrolitico C1 non si è scaricato.

La precisione di questo timer è sufficientemente buona per gli usi che si possono fare; essa potrà essere migliorata, tuttavia, applicando un diodo ZENER sul circuito di alimentazione. Con la tensione di alimentazione di 9 volt il consumo dei transistor è di 20 mA, quando non si preme il pulsante P1; il consumo raggiunge invece i 150 mA nel momento di massimo assorbimento.

## Alimentatore

L'alimentatore del timer è di tipo normale. La tensione di rete è applicata, per mezzo dell'interruttore a leva S1, all'avvolgimento primario di un trasformatore di alimentazione munito di un solo avvolgimento secondario a 12 volt. La potenza di questo trasformatore deve essere di 10 watt almeno. L'avvolgimento primario, ovviamente, deve essere adatto al-

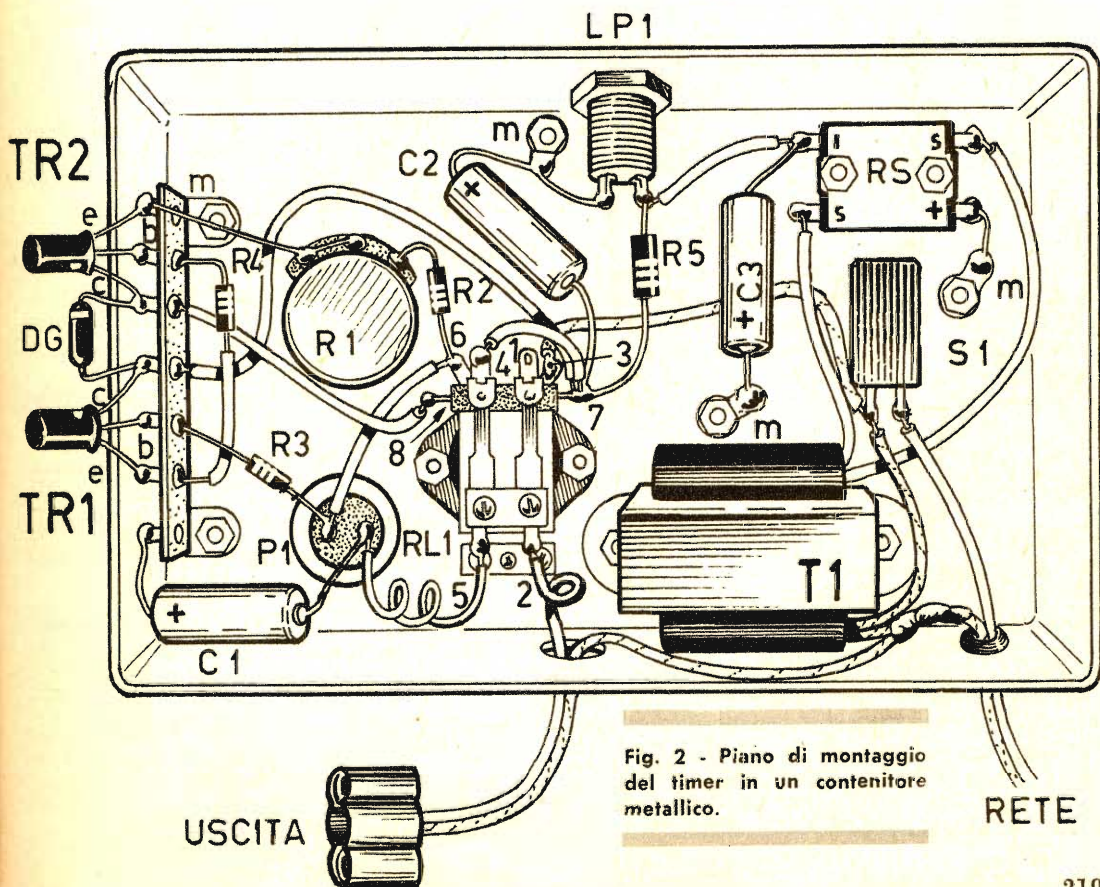
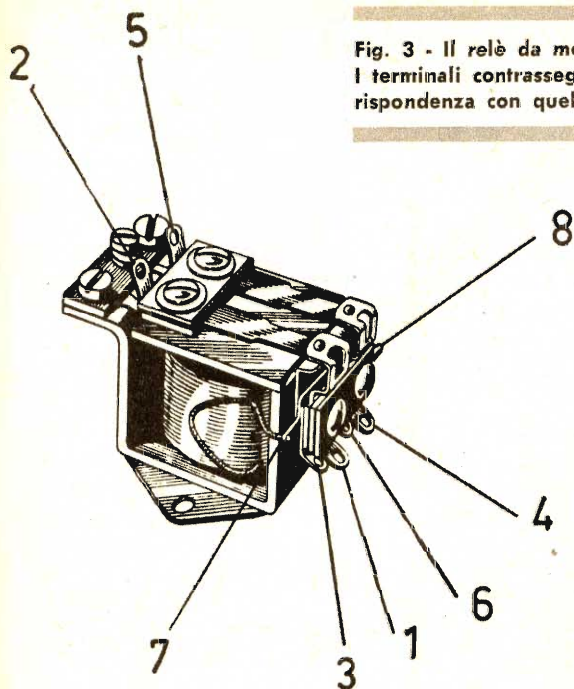

Fig. 2 - Piano di montaggio del timer in un contenitore metallico.



**Fig. 3 - Il relè da montare nel timer è di tipo Geloso (80 ohm - 6 volt). I terminali contrassegnati numericamente nel disegno trovano precisa corrispondenza con quelli dello schema pratico di Fig. 2.**



la tensione di esercizio sulla rete cui si applica il timer. La tensione alternata di 12 volt viene raddrizzata da un normale raddrizzatore al selenio (RS1), di tipo a ponte; questo componente deve essere in grado di sopportare almeno una tensione di 16 volt ed una corrente di 300 mA.

La tensione raddrizzata dal raddrizzatore al selenio RS1 viene successivamente livellata da una cellula di filtro, composta dai due condensatori elettrolitici C2-C3 e dalla resistenza R5. La lampada-spia LP1, collegata in parallelo alla cellula di filtro, permette di mantenere informato costantemente l'operatore sul funzionamento del timer. Si tratta di una lampadina ad incandescenza da 12 volt - 100 mA.

## Montaggio

Il montaggio del timer va effettuato su un contenitore metallico. Il contenitore fungerà da telaio e, sulla parte superiore, anche da pannello frontale.

I due transistor TR1 e TR2, unitamente al diodo al germanio DG e alla resistenza R4, risultano montati su un'unica morsettiera munita di sette ancoraggi; quello relativo all'emittore di TR2 è collegato a massa, attraverso la squadretta di fissaggio; dunque, il telaio metallico su cui viene montato il timer funge da conduttore unico di massa.

Il pannello frontale dell'apparecchio è così composto: sulla sinistra, allineati tra di loro, sono presenti: l'interruttore a pulsante P1 e la manopola relativa alla regolazione manuale del potenziometro R1, cioè del tempo di scarica del condensatore elettrolitico C1; sotto questa manopola occorrerà applicare una scala graduata in minuti secondi.

L'uscita dell'apparecchio è ottenuta mediante un cavetto bifilare alla cui estremità è applicata una presa volante. La lampada-spia LP1, munita di gemma rossa, è applicata su un fianco del telaio metallico.

Il relè è di tipo Geloso; le sue caratteristiche sono le seguenti: 80 ohm - 6 volt.

Non vi sono particolari critici degni di nota per questo tipo di montaggio. Il lettore dovrà stare attento ad inserire esattamente nel cablaggio i terminali dei due transistor, ricordandosi che il terminale di collettore è situato da quella parte del componente in cui è presente una macchiolina colorata; il terminale di base si trova in centro mentre quello di emittore è situato all'estremità opposta. Occorrerà ancora ricordare che i tre condensatori elettrolitici C1-C2-C3 sono componenti polarizzati e devono essere inseriti nel circuito rispettando esattamente le loro polarità.

## Come si inserisce il timer

L'applicazione del timer al circuito di utilizzazione e a quello di rete-luce è alquanto semplice ed è chiaramente illustrato nell'apposito disegno.

Le operazioni di esercizio si succedono nel seguente ordine:

- 1° Inserimento della spina (n. 7) nella presa-luce;
- 2° Azionamento dell'interruttore S1 (n. 6);
- 3° Accensione dell'ingranditore fotografico (n. 1);
- 4° Inserimento della spina (2) nella presa (3);
- 5° Regolazione tempo accensione (4);
- 6° Pressione pulsante (5).

Queste operazioni s'intendono valide per lo impiego di un ingranditore fotografico o di un bromografo, ma il lettore potrà utilizzare il timer per molti altri usi, a seconda delle proprie necessità.



# INDISPENSABILE

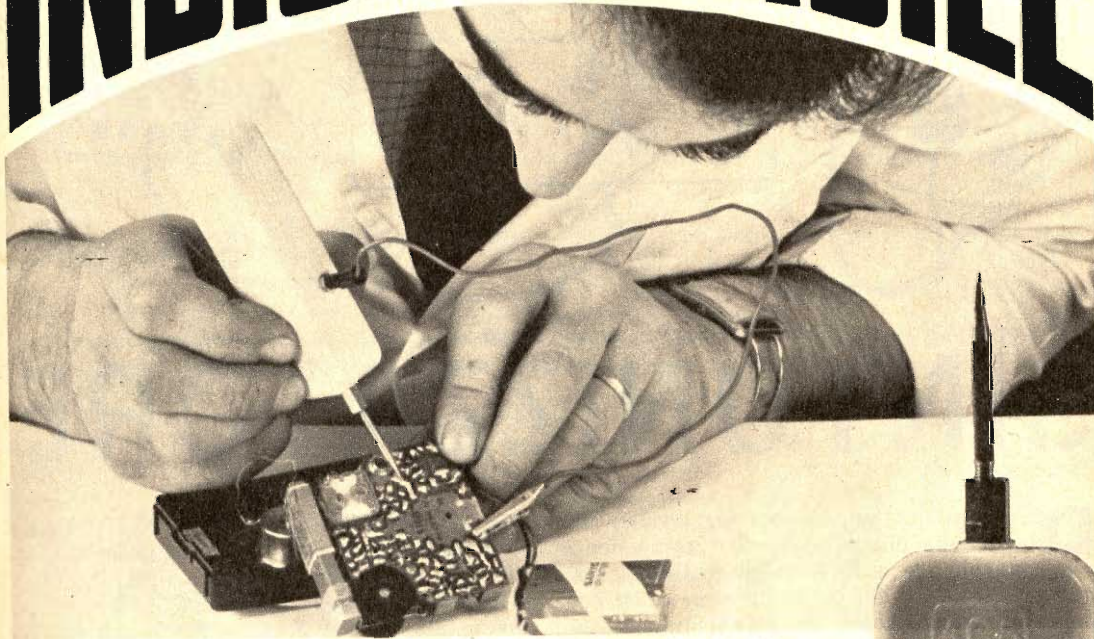

## INIETTORE DI SEGNALI

*in scatola di  
montaggio!*

### CARATTERISTICHE

Forma d'onda = quadra impulsiva - Frequenza fondamentale = 800 Hz. circa - Segnale di uscita = 9 V. (tra picco e picco) - Assorbimento = 0,5 mA.

Lo strumento è corredato di un filo di collegamento composto di una micro-pinza a bocca di cocodrillo e di una microspina, che permette il collegamento, quando esso si rende necessario, alla massa dell'apparecchio in esame. La scatola di montaggio è corredata di opuscolo con le istruzioni per il montaggio, e l'uso dello strumento.

*L'unico strumento  
che permette di individuare  
immediatamente ogni tipo di  
interruzione o guasto in tutti  
i circuiti radioelettrici.*

La scatola di montaggio  
permette di realizzare uno strumento  
di minimo ingombro,  
a circuito transistorizzato,  
alimentato a pila,  
con grande autonomia di servizio

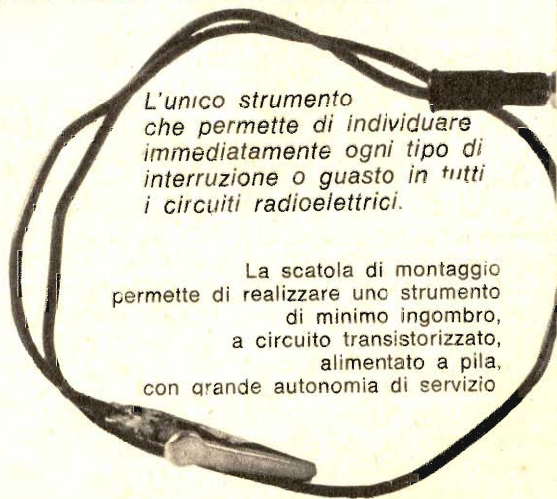

La scatola di montaggio deve essere richiesta inviando anticipatamente l'importo di L. 3.100. a mezzo vaglia o c.c.p. n. 3-57180, a RADICPRATICA, Via Zuretti, 52 - 20125 MILANO. Le spese di spedizione e di imballaggio sono comprese.



# RICEVITORE PIÙ

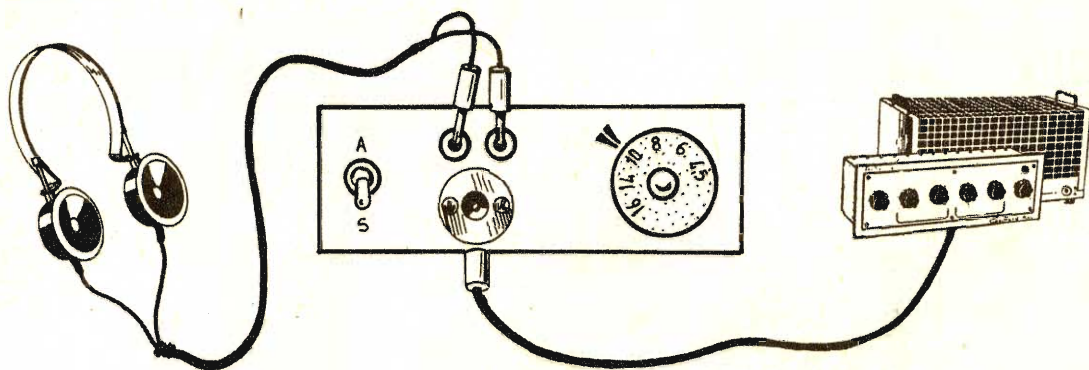

# SINTONIZZATORE

**D**ue transistor, un'antenna di ferrite, un diodo, una pila e pochi altri componenti sono più che sufficienti per realizzare un buon ricevitore radio con ascolto in cuffia oppure un sintonizzatore da accoppiarsi ad un amplificatore per l'ascolto dei programmi radiofonici in altoparlante. Questo progetto presenta quindi il suo aspetto più originale nella sua duplice funzione: quella di ricevitore e quella di tuner. La parola « tuner » può apparire nuova per taluni lettori, in particolar modo per i principianti; ma essa è l'espressione anglosassone di quella di casa nostra di « sintonizzatore ».

Che cosa sia un sintonizzatore è presto detto. Il sintonizzatore è un apparato elettronico che permette di captare le emittenti radio, amplificandone i segnali e, il più delle volte, rivelandoli, in modo da presentare all'uscita un segnale di bassa frequenza, corrispondente ad una sola emittente radio, già pronto per essere amplificato e trasformato in voci e suoni.

Chi si accontenta, dunque, dell'ascolto delle emittenti radiofoniche in cuffia, si servirà di questo progetto così come esso viene da noi presentato. Chi invece ha in animo la realizzazione di un ricevitore radio di una certa potenza, dovrà servirsi di un amplificatore di bassa frequenza, a valvole o a transistor, collegando l'entrata di questo con l'uscita del tuner.

La duplice funzione del progetto non esclude, tuttavia, che esso non debba essere utilizzato per entrambi gli usi, perchè il pregio maggiore di questo circuito sta forse nelle sue due possibilità di funzionamento: quella dell'ascolto in cuffia, quando non si vuol arrecare disturbo agli altri, specialmente quando si ascolta la radio nelle ore notturne, e quella dell'ascolto a tutta voce quando anche gli altri desiderano seguire i programmi radiofonici. Ecco il motivo per cui il nostro progetto prevede l'applicazione, sul pannello frontale, di entrambe le uscite dei segnali radio di bassa frequenza: quella per l'innesto della cuffia e quella per il collegamento con l'amplificatore di bassa frequenza. Per la cuffia occorrono due boccole, mentre per l'amplificatore è sufficiente un'unica presa di tipo jack. Il collegamento fra questa presa di uscita del tuner e quella di entrata dell'amplificatore di bassa frequenza verrà realizzato mediante cavo schermato.

## Circuito di sintonia

Il circuito di sintonia del progetto, rappresentato in fig. 1, è costituito dal condensatore variabile C1 e dalla bobina L1. Il nucleo di ferrite, di sezione rettangolare, funge da antenna.

I segnali radio, che investono l'antenna di ferrite, vengono selezionati facendo ruotare il perno del condensatore variabile C1. Per-



**Potete usarlo in coppia con un amplificatore di bassa frequenza oppure come ricevitore radio se vi accontenterete dell'ascolto in cuffia.**

tanto, a seconda della posizione delle lamine mobili, del condensatore, rispetto a quelle fisse, un solo segnale di alta frequenza può trasferirsi, per induzione, sull'avvolgimento secondario L2. Il perno del condensatore variabile C1 costituisce quindi il comando di sintonia del ricevitore, il comando che permette l'ascolto di questa o quella emittente radiofonica.

Il condensatore variabile C1 dovrà avere un valore capacitivo aggirantesi intorno ai 350-500 pF. Esso può essere di tipo a mica o ad aria e non costituisce affatto un elemento critico per il circuito. Si potranno usare utilmente anche i condensatori variabili ad aria, a due sezioni, adatti per i ricevitori supereterodina, purchè si provveda ad utilizzare una sola sezione.

### **Amplificazione AF e BF**

I segnali radio di alta frequenza, che si trasferiscono per induzione sull'avvolgimento secondario L2 della bobina di sintonia, vengono applicati direttamente alla base del transistor TR1, che è di tipo OC170.

In questo componente i segnali di alta frequenza vengono sottoposti ad un processo di amplificazione; vengono cioè « rinforzati ». Nel circuito composto dall'avvolgimento L2, dal transistor TR1 e dal diodo al germanio DG1, i segnali radio vengono anche rivelati, e ciò significa che il transistor TR1 amplifica anche i segnali di bassa frequenza.

Il condensatore C3 serve infatti per convogliare a massa la parte di segnale di alta frequenza contenuta nel segnale rivelato. La polarizzazione di base del transistor TR1 è ottenuta per mezzo della resistenza R2, collegata all'emittore di TR2.

Il transistor TR1 è di tipo OC170, ma in

sostituzione di esso si può utilizzare qualsiasi altro transistor amplificatore AF, come ad esempio l'OC44, l'OC45, ecc.

### **Un componente critico**

In tutto il circuito del ricevitore esiste un solo componente critico; esso è rappresentato dalla resistenza R1, che rappresenta il carico di collettore di TR1. Il valore di questa resistenza dovrà essere determinato sperimentalmente, scegliendolo fra i valori di 20.000 e 60.000 ohm; il valore di questa resistenza dipende in gran parte dal tipo di transistor usato per TR1. Il valore esatto di R1 è quello che consente la massima amplificazione dei segnali e la minima distorsione. Chi volesse evitare il gravoso lavoro di sostituzione delle resistenze, con lo scopo di individuare il valore esatto di R1, potrà montare, in sostituzione di questa resistenza, un potenziometro, di tipo a filo, del valore di 75.000 ohm. Ruotando il perno di questo potenziometro sarà possibile individuare, assai rapidamente, il valore esatto della resistenza. Una volta individuato questo valore resistivo, si potrà sostituire il potenziometro a filo con una resistenza fissa.

### **Circuiti di uscita**

Il transistor TR2, che è di tipo OC71, amplifica i segnali di bassa frequenza al punto di poter pilotare una cuffia telefonica. La cuffia è collegata fra il collettore e il circuito di massa. Essa va inserita nelle boccole di uscita contrassegnate con la sigla U1.

I segnali destinati all'amplificazione di bassa frequenza vengono prelevati invece dalla presa jack contrassegnata con la sigla U2. L'accoppiamento fra il collettore di TR2 e l'amplificatore di bassa frequenza è ottenuto per mezzo del condensatore elettrolitico C5.

L'alimentazione dell'intero circuito è ottenuta con una pila da 9 volt, del tipo di quelle usate per l'alimentazione dei ricevitori a transistor tascabili. L'interruttore S1 rappresenta il secondo comando del ricevitore, dopo quello di sintonia; esso permette di accendere e spegnere il circuito quando si fa uso del ricevitore.

### **Costruzione della bobina**

Prima di iniziare il montaggio del ricevitore, il lettore dovrà procurarsi tutti i compo-



# COMPONENTI

## CONDENSATORI

- C1 = 350-500 pF (variabile)  
C2 = 100  $\mu$ F - 15 V. (elettrolitico)  
C3 = 47.000 pF  
C4 = 100  $\mu$ F - 15 V. (elettrolitico)  
C5 = 40  $\mu$ F - 12 V. (elettrolitico)

## RESISTENZE

- R1 = 47.000 ohm (vedi testo)  
R2 = 270.000 ohm  
R3 = 3.300 ohm  
R4 = 1.000 ohm  
R5 = 1.000 ohm

## VARIE

- TR1 = OC170  
TR2 = OC71  
DG1 = diodo al germanio (di qualsiasi tipo)  
Pila = 9 volt  
S1 = interruttore a leva

Fig. 1 - Schema teorico del sintonizzatore-ricevitore. L'uscita U1 serve per l'ascolto in cuffia, mentre l'uscita U2 serve per il collegamento ad un amplificatore BF.

nenti necessari, che sono di facile reperibilità commerciale. Per quanto riguarda la bobina di sintonia, questa dovrà essere costruita dal lettore stesso. A tale scopo occorrerà acquistare un nucleo di ferrite, di sezione rettangolare, delle seguenti dimensioni: 3,5 x 18 x 100 mm. Ad una estremità del nucleo di ferrite, viene effettuato, per primo, l'avvolgimento relativo alla bobina L1. Questa deve essere ottenuta avvolgendo in forma compatta 85 spire di filo di rame smaltato del diametro di 0,3 mm. Su questa stessa bobina, verso l'estremità, si effettua l'avvolgimento della bobina L2; per questa seconda bobina sono necessarie 6 spire compatte di filo di rame smaltato del diametro di 0,3 mm.

## Montaggio

La realizzazione pratica del ricevitore è rappresentata in fig. 2. Poiché questo apparecchio non fa impiego di antenna esterna, è assolutamente necessario che i segnali radio investano interamente la bobina di ferrite. Ciò significa che non è possibile realizzare il ricevitore dentro un contenitore metallico. Anche il supporto, sul quale si realizza l'intero cablaggio, dovrà essere di materiale isolante. Ovviamente, l'assenza del telaio metallico, in funzione di conduttore unico di massa, impone la realizzazione di un circuito di massa unico, mediante conduttore di rame. Il circuito di massa fa capo al + della pila.

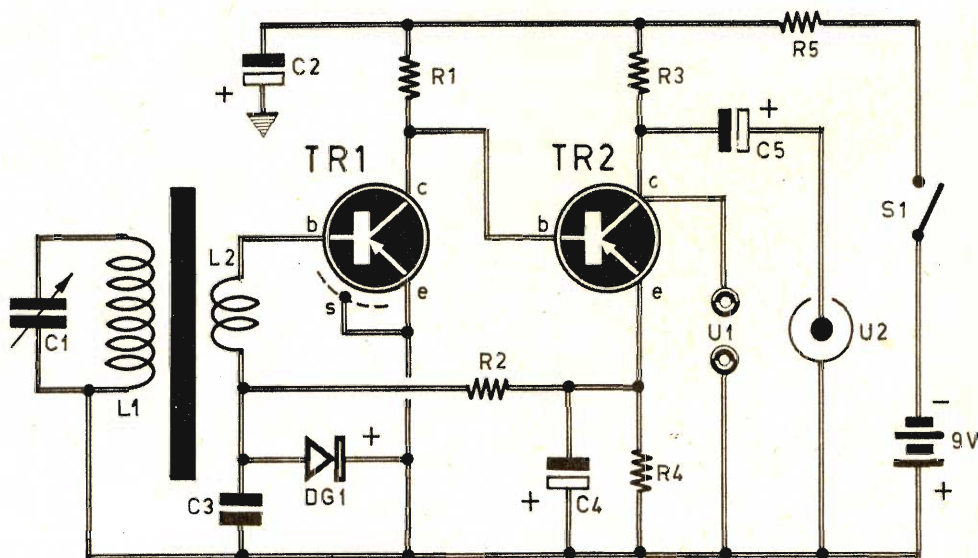



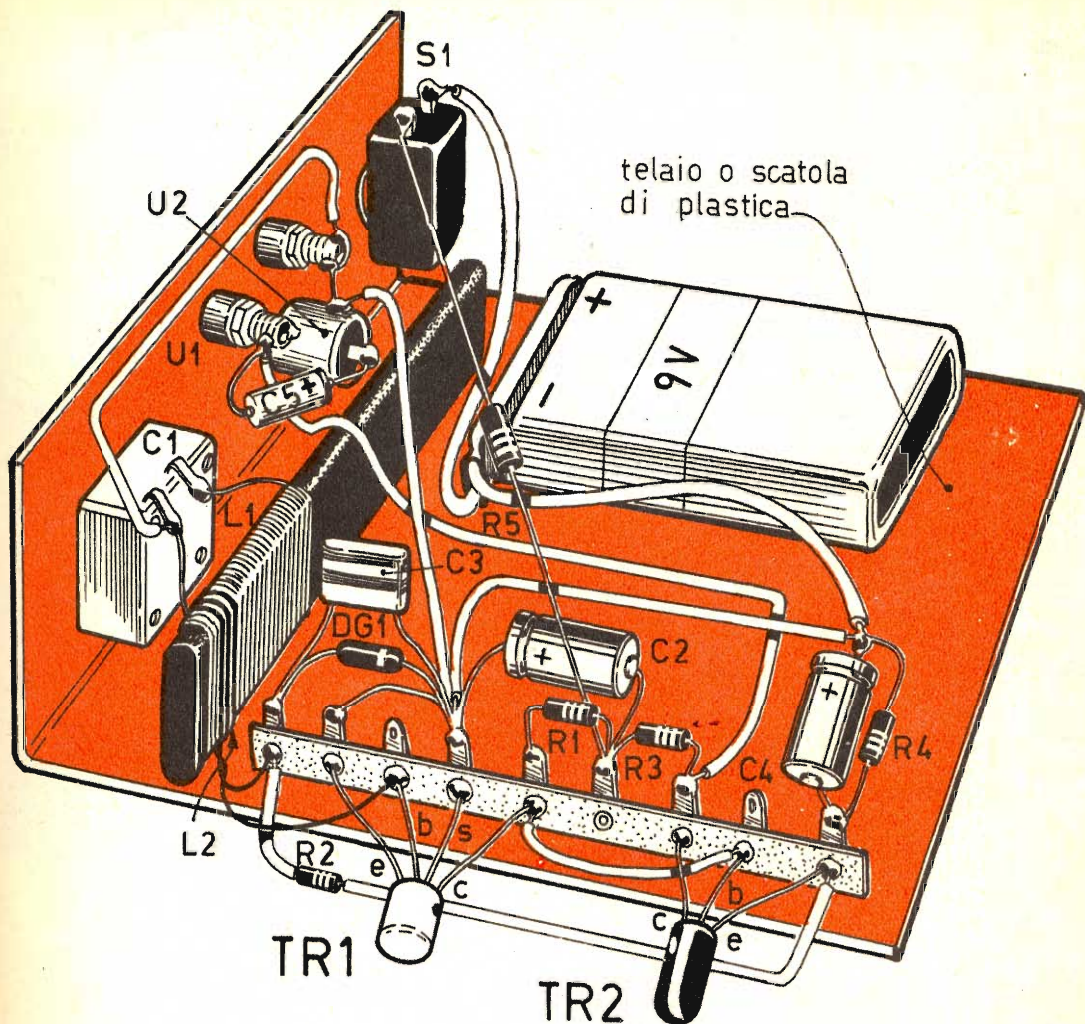

Questo circuito potrà essere realizzato anche dai principianti, perchè esso non presenta alcuna difficoltà di ordine pratico. Basterà infatti inserire nel circuito i condensatori elettrolitici rispettandone le polarità, e ciò vale anche per il diodo al germanio DG1. Per quel che riguarda i transistor il problema si presenta altrettanto semplice. Il transistor TR1 è dotato di quattro terminali: quello uscente dal centro della circonferenza di base rappresenta lo schermo: esso si trova in contatto elettrico con l'involucro metallico esterno del componente. Gli altri tre terminali sono distribuiti lungo l'arco di una semicirconferenza: quello di collettore si trova da quella parte in cui è riportata una macchiolina colorata; quello di base si trova fra il terminale di collettore e il terminale rappresentativo dell'emittore. Questa stessa distribuzione

Fig. 2 - Realizzazione pratica del sintonizzatore-ricevitore. Sul pannello frontale dell'apparato sono presenti le boccole di uscita per la cuffia e la presa per il collegamento all'amplificatore.

degli elettrodi, fatta eccezione per lo schermo, vale anche per il transistor TR2.

La morsettiere a nove ancoraggi permette di realizzare un cablaggio rigido e compatto per la maggior parte dei componenti, evitando collegamenti con fili lunghi e flessibili. Sul pannello frontale del ricevitore vengono applicati il condensatore variabile C1, l'interruttore S1 e le prese di uscita.



**Q**uando si vuol invitare il principiante alla costruzione di un trasmettitore di piccolissima potenza, dal circuito semplice, si evita di ricorrere alla parola abbastanza impegnativa «trasmettitore» e si ricorre a quella più elementare di «radiomicrofono». Ma il radiomicrofono, anche se lo chiamiamo così, è pur sempre un apparato trasmettente, che può dare tutte quelle emozioni che derivano da questo specifico settore della radiotecnica. E ciò vale anche se il circuito, nella sua semplicità, presenta qualcosa di nuovo e di originale come avviene in questa occasione.

La presentazione di un radiomicrofono modulato in frequenza (F.M.), infatti, rappresenta una novità assoluta per i lettori di **RADIOPRATICA**, perchè mai fino ad ora era stato presentato un simile progetto.

E l'originalità del progetto è accompagnata da una assoluta semplicità, perchè quando si vuol intraprendere un cammino nuovo nella tecnica della radio, si comincia sempre con i montaggi più elementari, quelli che richiedono il minimo sforzo concettuale e il minor impegno pratico. Pertanto, come in un ricevitore radio elementare vengono compresi in un semplice circuito tutti quei fondamentali processi che nei normali ricevitori vengono svolti da altrettanti circuiti, talvolta complessi quali l'amplificazione di alta frequenza, la rivelazione, l'amplificazione di bassa frequenza, così anche nei trasmettitori più semplici si assommano in un unico circuito tutti i pro-



# RADIO

# MICRO

cessi fondamentali della trasmissione: oscillazione, modulazione, amplificazione di alta frequenza. Ma se l'apparato si presenta in una veste priva di difficoltà tecniche, con esso si ha la possibilità di cominciare a provare quelle particolari sensazioni che provengono dalla tecnica di trasmettere e ricevere attraverso l'aria, senza fili.

Certamente, per mantenere lo scopo della elementarità tecnica in materia di trasmissione, non si sono potuti raggiungere risultati sorprendenti, e cioè non è stato possibile dotare

il nostro apparato di una certa potenza, essendo possibili i collegamenti radio soltanto sino ad una distanza di 50 metri. Così, al piacere della tecnica si unirà pure il divertimento di comunicare, via radio, ad un parente o ad un amico che abiti, nello stesso edificio, in un piano adiacente, oppure in un edificio di fronte, al di là della strada. Naturalmente, non essendo il nostro radiomicrofono dotato di un dispositivo di chiamata, per comunicare sarà necessario mettersi d'accordo prima sull'ora precisa del colloquio, fis-





**OFONO**

**IN FM**

**novità**

Per l'ascolto  
occorre servirsi di un  
ricevitore  
a modulazione di  
frequenza



sando appuntamento. Del resto sono, questi, particolari di secondaria importanza che il lettore, con il suo spirito d'iniziativa, risolverà facilmente, nel modo più piacevole, per divertirsi e per far divertire gli altri. E veniamo direttamente alla presentazione del circuito elettrico del nostro radiomicrofono.

## Esame del circuito

Poichè i segnali emessi dal radiomicrofono sono modulati in frequenza, in funzione di stazione ricevente occorrerà servirsi di un ricevitore radio dotato della modulazione di frequenza.

I ricevitori radio, che posseggono anche la modulazione di frequenza, non erano molti alcuni anni or sono, ed anche il loro prezzo non poteva dirsi veramente popolare. Oggi, invece, questi tipi di ricevitori radio, per la loro qualità di riproduzione sonora e per la ridu-

zione dei disturbi radiofonici, stanno quasi per superare i vecchi ricevitori a modulazione di ampiezza. Dunque, anche i nostri lettori che vorranno realizzare questo radiomicrofono non incontreranno difficoltà in tal senso, perchè tutti saranno certamente provvisti di un ricevitore radio a valvole o a transistor munito della F.M.

La modulazione di frequenza rappresenta quindi un motivo di originalità del radiomicrofono, ma esso non è il solo. La seconda novità, infatti, è rappresentata dall'impiego di un diodo « tunnel », in grado di autooscillare. E' questo un componente un po' speciale che, lo diciamo subito, non è facilmente reperibile in commercio, ma che si può ugualmente acquistare tramite le rappresentanze della General Electric Americana.

Se dovessimo qui presentare una esposizione completa sulla teoria e sul funzionamento del diodo tunnel, dovremmo assorbire anco-

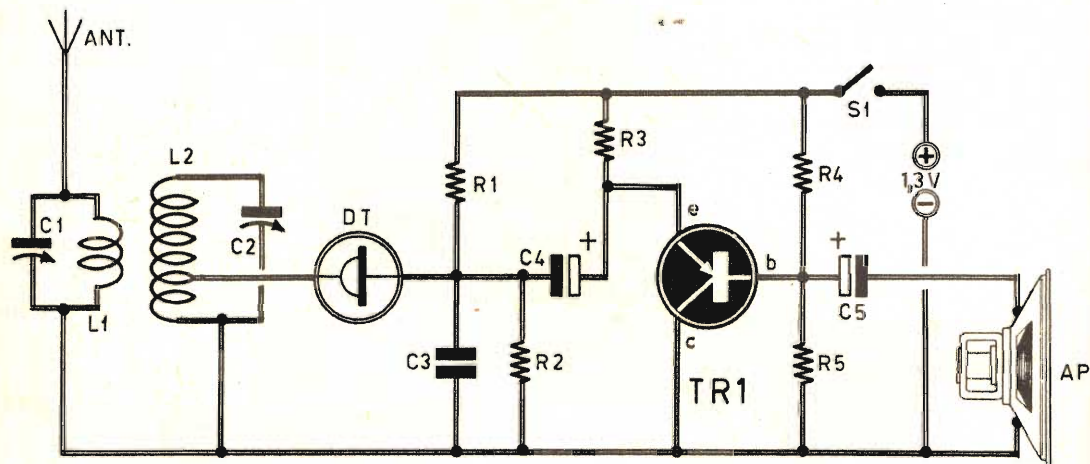

## COMPONENTI

### CONDENSATORI

- C1 = 25 pF (compensatore)
- C2 = 5 pF (compensatore)
- C3 = 800 pF
- C4 = 50  $\mu$ F - 6 V. (elettrolitico)
- C5 = 1  $\mu$ F - 5 V. (elettrolitico)

### RESISTENZE

- R1 = 170 ohm

- R2 = 20 ohm
- R3 = 470 ohm
- R4 = 10.000 ohm
- R5 = 10.000 ohm

### VARIE

- L1 = vedi testo
- L2 = vedi testo
- DT = diodo tunnel (1N3716)
- TR1 = 2N188A
- Pila = 1,32 volt (al mercurio)
- S1 = interruttore a slitta



# LE INDUSTRIE ANGLO-AMERICANE IN ITALIA VI ASSICURANO

**UN AVVENIRE BRILLANTE...** c'è un posto da **INGEGNERE** anche per Voi  
Corsi **POLITECNICI INGLESI** Vi permetteranno di studiare a casa Vostra e di  
conseguire tramite esami, Diplomi e Lauree.

INGEGNERE regolarmente iscritto nell'Ordine Britannico.

- |  |                                  |
|--|----------------------------------|
| una <b>CARRIERA</b> splendida              | - ingegneria <b>CIVILE</b>       |
|  | - ingegneria <b>MECCANICA</b>    |
| un <b>TITOLO</b> ambito                    | - ingegneria <b>ELETTRONICA</b>  |
|  | - ingegneria <b>INDUSTRIALE</b>  |
| un <b>FUTURO</b> ricco<br>di soddisfazioni | - ingegneria <b>RADIOTECNICA</b> |
|  | - ingegneria <b>ELETTRONICA</b>  |

Informazioni e consigli senza impegno - scrivetecei oggi stesso.



**BRITISH INST. OF ENGINEERING TECHN.**  
Italian Division - 10125 Torino - Via Giuria 4/T



Sede Centrale Londra - Delegazioni in tutto il mondo.

Fig. 1 - Il progetto del radiomicrofono è composto di due circuiti distinti: quello del modulatore e quello del trasmettitore vero e proprio.

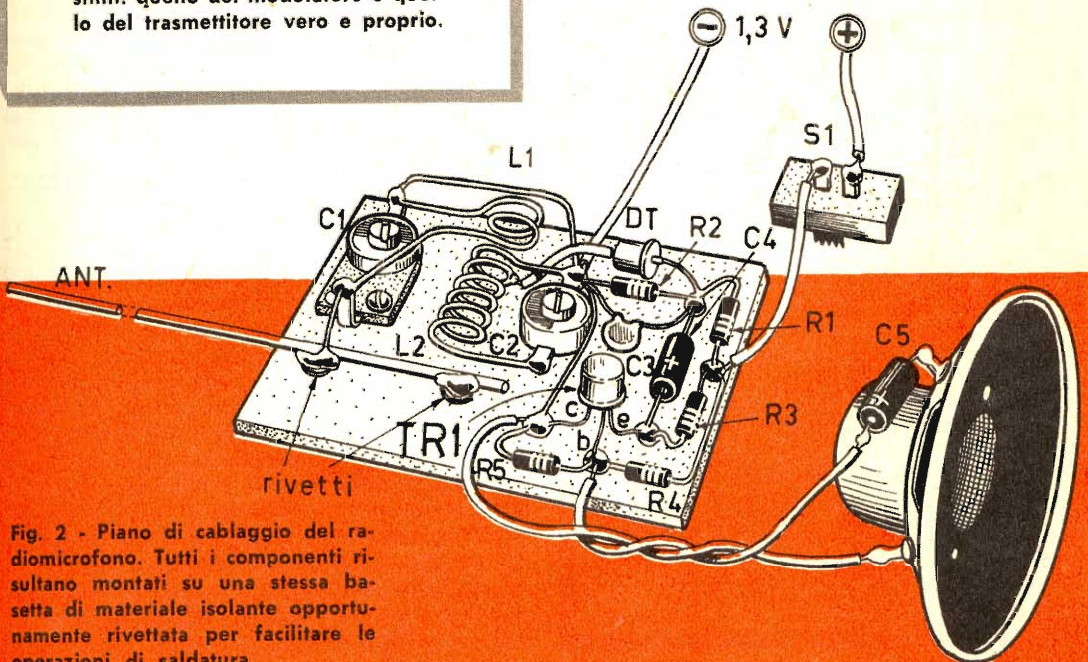
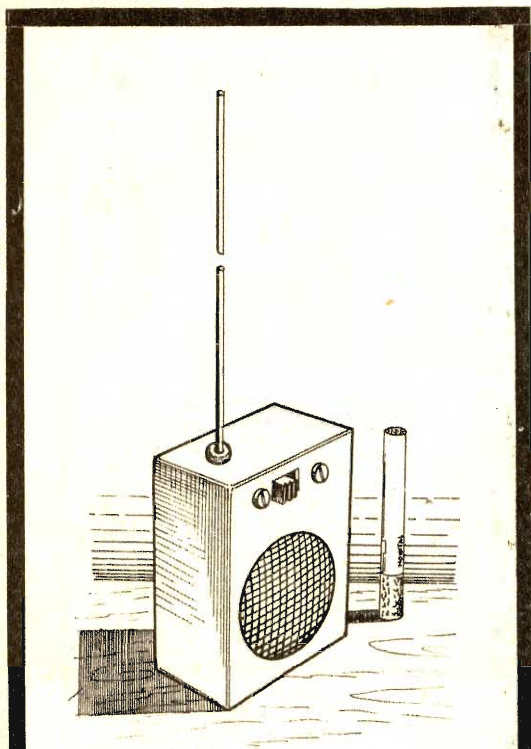

Fig. 2 - Piano di cablaggio del radiomicrofono. Tutti i componenti risultano montati su una stessa base di materiale isolante opportunamente rivettata per facilitare le operazioni di saldatura.





**Fig. 3 -** La semplicità del circuito permette di realizzare un apparecchio portatile di piccole dimensioni.



**Fig. 4 -** L'antenna trasmittente costituisce un elemento indispensabile per lo irradiazione dell'energia ad alta frequenza.

ra spazio alla Rivista per un argomento che ha un carattere più teorico che pratico. Lasciamo dunque da parte l'interpretazione del diodo tunnel per passare invece a quella dello schema del radiomicrofono.

Si può dire che il progetto rappresentato in Fig. 1 consti di due circuiti distinti: quello di bassa frequenza (modulatore) e quello di alta frequenza (trasmettitore vero e proprio).

## Il trasmettitore

Il trasmettitore, come abbiamo già detto, utilizza un diodo tunnel (DT) che, accoppiato con la bobina L2 ed il compensatore C2, produce l'emissione della frequenza portante; i possibili valori estremi di questa frequenza sono compresi fra i 90 e i 100 MHz. Il preciso valore della frequenza di emissione risulta determinato dai valori della bobina L2 e del compensatore C2. Ruotando il comando del compensatore C2 è possibile far variare, entro i limiti citati, la frequenza di emissione del radiomicrofono.

L'uscita del trasmettitore è determinata dall'antenna, alla quale è collegato il circuito composto dalla bobina L1 e dal compensatore C1. Questo circuito permette di ottenere un perfetto accoppiamento con l'antenna di tipo a stilo. L'accoppiamento si ottiene facendo ruotare il comando del compensatore C1.

L'antenna è di tipo a stilo (realizzata con filo di rame del diametro di 1 mm. e della lunghezza di 25 cm.

La modulazione avviene immettendo, attraverso il condensatore C4, il segnale di bassa frequenza amplificato nel diodo tunnel. Le variazioni di bassa frequenza, prodotte dal modulatore nel punto di alimentazione del diodo tunnel, provvedono a modulare in frequenza l'onda portante.

## Il modulatore

Lo stadio modulatore del radiomicrofono è pilotato da un solo transistor di bassa frequenza, di tipo 2N188A, che può essere utilmente sostituito con altro transistor, di tipo PNP, amplificatore di bassa frequenza dotato di caratteristiche radioelettriche analoghe. In ogni caso, se si vuol sostituire il transistor, occorre tener presente che sul punto di saldatura tra la resistenza R1 e la resistenza R2 si deve misurare una tensione di 0,125 volt. Questa tensione va misurata con un voltmetro elettronico il cui puntale negativo deve essere applicato al morsetto negativo della pila di alimentazione. Questo valore di tensione deve considerarsi critico, perchè da esso di-



pende il buon funzionamento dello stadio di alta frequenza.

Il circuito del modulatore, che non presenta nessuna particolarità degna di nota, fa impiego di un piccolo altoparlante in funzione di microfono. Per semplificare il circuito si è voluto rinunciare al trasformatore di accoppiamento, preferendo il collegamento diretto, attraverso il condensatore elettrolitico C5, dell'altoparlante con la base del transistor TR1. Il modulatore, dunque, non è altro che un semplice amplificatore dei segnali di bassa frequenza provenienti dall'altoparlante. I segnali amplificati vengono prelevati dall'emittore ed applicati, tramite il condensatore elettrolitico C4, al circuito di alta frequenza.

### Costruzione delle bobine

Prima di iniziare il montaggio del radiomicrofono occorre provvedere alla costruzione delle due bobine del circuito di alta frequenza L1 ed L2.

La bobina L1 è composta di due sole spire di filo di rame smaltato del diametro di 1,3 mm. L'avvolgimento è del tipo « in aria », cioè privo di supporto. Il diametro dell'avvolgimento deve essere di 9,5 mm. e le due spire devono essere distanziate tra di loro in modo che la lunghezza complessiva dell'avvolgimento risulti di 3 mm.

Per la bobina L2 occorrono sei spire di filo di rame smaltato dello stesso diametro, cioè di 1,3 mm. Anche quest'avvolgimento è del tipo « in aria » e il diametro deve essere di 9,5 mm. Le spire dell'avvolgimento L2, contrariamente a quanto avviene per L1, devono essere unite, anche se ciò non appare nel disegno rappresentativo dello schema pratico di Fig. 2. La presa intermedia, quella che permette il collegamento al diodo tunnel, è ricavata alla prima spira, a partire dal lato massa. La distanza esatta fra l'avvolgimento L1 e l'avvolgimento L2 deve essere determinata sperimentalmente, fino a individuare quell'accoppiamento che permette di raggiungere la massima stabilità di emissione del trasmettitore (stabilità del valore di frequenza).

Le spire della bobina L2 potranno essere distanziate tra di loro, come appare nel disegno rappresentativo dello schema pratico, soltanto in sede di messa a punto del trasmettitore, qualora non si riuscisse a sintonizzare il radiomicrofono entro l'estensione della gamma di frequenza del ricevitore che si vuol far funzionare in coppia con il trasmettitore.

### Montaggio

In Fig. 2 è rappresentato il piano di cablaggio del radiomicrofono. Tutti i componenti sono montati su una stessa basetta di materiale isolante, opportunamente rivettata per facilitare le operazioni di saldatura. Il complesso potrà essere racchiuso successivamente in un contenitore di materiale isolante di piccolissime dimensioni. Sulla parte anteriore del contenitore è presente l'unico comando del circuito: l'interruttore a slitta S1. Sempre sul pannello frontale è applicato anche l'altoparlante che funge da microfono. La pila di alimentazione, da 1,3 volt, verrà alloggiata internamente al contenitore in posizione agevole per il suo ricambio.

Nel collegare il diodo tunnel DT si faccia attenzione alle esatte polarità del componente che deve essere inserito nel modo indicato dallo schema pratico di fig. 2. Anche per i condensatori elettrolitici C4-C5 occorre tener conto delle loro polarità, perchè altrimenti il radiomicrofono non funzionerebbe.

### Messa a punto

La messa a punto del radiomicrofono è altrettanto semplice. Dopo essersi accertati sulla precisione del cablaggio, si provvederà ad accendere il ricevitore a modulazione di frequenza e il radiomicrofono, azionando l'interruttore S1. Si esplora quindi l'intera gamma del ricevitore radio fino a determinare il punto di frequenza in cui avviene la ricezione. Se non si riuscisse a sintonizzarsi sulla frequenza di emissione del radiomicrofono, si provvederà, come è stato già detto, ad allargare di poco le spire della bobina L2, continuando sempre ad esplorare la gamma F.M. del ricevitore. Quando finalmente si ascolta il segnale, si fa ruotare la vite del compensatore C1 in modo da raggiungere un valore tale da permettere un ascolto chiaro e potente il più possibile.

Se non si riuscisse a captare i segnali emessi dal radiomicrofono, prima di intervenire sulla spaziatura della bobina L2, occorrerà agire sulla vite del compensatore C2; soltanto se questa regolazione si rivelerà inefficiente, allora si potrà decidere di allargare l'avvolgimento L2. Si tenga ancora presente che la miglior taratura del radiomicrofono è da considerarsi raggiunta quando i segnali vengono captati alla distanza massima di 50 metri.



# STRAORDINARIA OFFERTA

*ai nuovi lettori,*

3 volumi pratici di radiotecnica, fittamente illustrati, di facile ed immediata comprensione, ad un prezzo speciale per i nuovi Lettori, cioè,

tutti a lire  
**6000**



RADIOMANUALE

RADIOLABORATORIO

IL RADIO LABORATORIO

1

2



**UTTOTRANSISTOR**

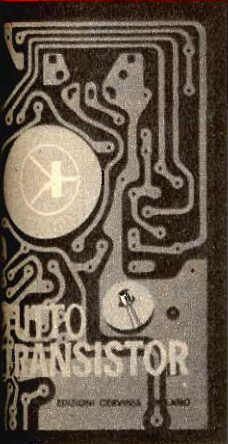

**3**

Ordinate questi tre volumi a prezzo ridotto (un'occasione unica) di L. 6.000 anzichè L. 9.000, utilizzando il vaglia già compilato.

**IMPORTANTE:** chi fosse già in possesso di uno dei tre volumi, può richiedere gli altri due al prezzo di L. 4.200; un solo volume costa L. 2.300.



**Servizio dei Conti Correnti Postali**

**Certificato di Allibramento**

Versamento di L. 6000

eseguito da .....

residente in .....

via .....

sul c/c N. **3-57180** intestato a:

**RADIOPRATICA**  
**20125 MILANO - Via Zuretti, 52**

Addì (1) ....., 196.....

Bollo lineare dell'Ufficio accettante



N. ....  
del bollettario ch. 9

Indicare a tergo la causale del versamento.

**SERVIZIO DEI CONTI CORRENTI POSTALI**

Bollettino per un versamento di L. 6000

Lire Seimila (in lettere)

eseguito da .....

residente in .....

via .....

sul c/c N. **3-57180** intestato a:

**RADIOPRATICA 20125 MILANO - Via Zuretti, 52**  
nell'Ufficio dei conti correnti di MILANO

Firma del versante Addì (1) ....., 196.....

Bollo lineare dell'Ufficio accettante

Tassa L. ....

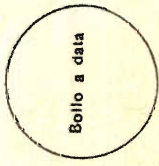

Cartellino del bollettario

L'Ufficiale di Posta

Modello ch. 8 bis  
Ediz. 1967

(1) La data deve essere quella del giorno in cui si effettua il versamento.

**Servizio dei Conti Correnti Postali**

**Ricevuta di un versamento**

di L. \* 6000

Lire Seimila (in lettere)

eseguito da .....

sul c/c N. **3-57180** intestato a:

**RADIOPRATICA**  
**20125 MILANO - Via Zuretti, 52**

Addì (1) ....., 196.....

Bollo lineare dell'Ufficio accettante

Tassa L. ....

numerato di accettazione



L'Ufficiale di Posta

(\*) Sbarrare con un tratto di penna gli spazi rimasti disponibili prima e dopo l'indicazione dell'importo.

La ricevuta non è valida se non porta il cartellino o il bollo rettang. numerato.



## A V V E R T E N Z E

La ricevuta del versamento in c/c postale in tutti i casi in cui tale sistema di pagamento è ammesso, ha valore liberatorio per la somma pagata, con effetto dalla data in cui il versamento è stato eseguito.

Il versamento in conto corrente è il mezzo più semplice e più economico per effettuare rimesse di denaro a favore di chi abbia un C/C postale.

Per eseguire il versamento il versante deve compilare in tutte le sue parti, a macchina o a mano, purché con inchiostro, il presente bollettino (indicando con chiarezza il numero e la intestazione del conto ricevente qualora già non vi siano impressi a stampa).

Per l'esatta indicazione del numero di C/C si consulti l'Elenco generale dei correntisti a disposizione del pubblico in ogni ufficio postale.

Non sono ammessi bollettini recanti cancellature, abrazioni o correzioni.

A tergo dei certificati di allibramento, i versanti possono scrivere brevi comunicazioni all'indirizzo dei correntisti destinatari, cui i certificati anzidetti sono spediti a cura dell'Ufficio dei conti correnti rispettivo.

Il correntista ha facoltà di stampare per proprio conto i bollettini di versamento, previa autorizzazione da parte dei rispettivi Uffici dei conti correnti postali.

Spazio per la causale del versamento.  
La causale è obbligatoria per i versamenti a favore di Enti e Uffici Pubblici.

**OFFERTA SPECIALE**  
tre volumi di  
radiotecnica

Parte riservata all'Ufficio dei conti correnti.

N. .... dell'operazione.  
Dopo la presente operazione il credito  
del conto è di L. \_\_\_\_\_

Il Verificatore

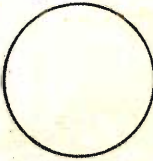

### Fatevi Correntisti Postali!

Potrete così usare per i Vostri pagamenti e per le Vostre riscossioni il

### POSTAGIRO

esente da tassa, evitando perdite di tempo agli sportelli degli Uffici Postali.

**STRAORDINARIA OFFERTA**

Effettuate subito il versamento.

ai nuovi lettori

**3**

**FORMIDABILI VOLUMI**  
DI **RADIOTECNICA**

**SOLO L. 6.000 INVECE DI L. 9.000**



***economico***  
***sicuro***  
***pratico***

La sua sensibilità  
si estende fino  
ad alcuni  
decimetri  
nel sottosuolo.

# CERCAMETALLI



**C**osta poco e si realizza facilmente questo semplice cercametri transistorizzato! La sua sensibilità si estende fino a qualche decimetro nel sottosuolo, ma questa è una distanza più che sufficiente per molti usi pratici, anche se essa non può soddisfare i pochi sognatori del nostro tempo che ancora sperano di scoprire il... tesoro nascosto. Niente utopie, dunque, ma soltanto spirito pratico e utilissime applicazioni professionali. E non si creda che il cercametri possa servire soltanto per ritrovare un oggetto perduto o celato nel sottosuolo del giardino, fra la sabbia al mare o nel sottobosco in montagna, come, ad



esempio, un accendisigari, una penna stilografica, un anello, una moneta.

Per questo tipo di ricerche possono bastare talvolta uno spiccato senso di indagine, una buona vista ed un acuto spirito... poliziesco. Il cercametri serve soprattutto per individuare una conduttività metallica (gas, acqua, termosifone, luce) internata nei muri o a pochi centimetri di profondità dal pavimento o dal selciato antistante la casa.

Specialmente in questi casi, quindi, il cercametri si rende utile e prezioso, ma esso lo diviene ancor più quando l'apparato pre-

senta le caratteristiche di un circuito elettronico moderno, di piccolo ingombro e assolutamente maneggevole.

Quello che qui presentiamo ai nostri lettori riesce a rivelare e a localizzare, con buona precisione, un secchiello di ferro galvanizzato posto alla profondità di 30-40 cm., una bottiglietta di insetticida alla profondità di 30 cm., un accendisigari a 10 cm. di profondità; le tubazioni sotterranee dell'acqua o del gas vengono rivelate a profondità anche maggiori. Non hanno invece effetto sull'apparecchio gli oggetti non metallici, mentre la sensibilità del

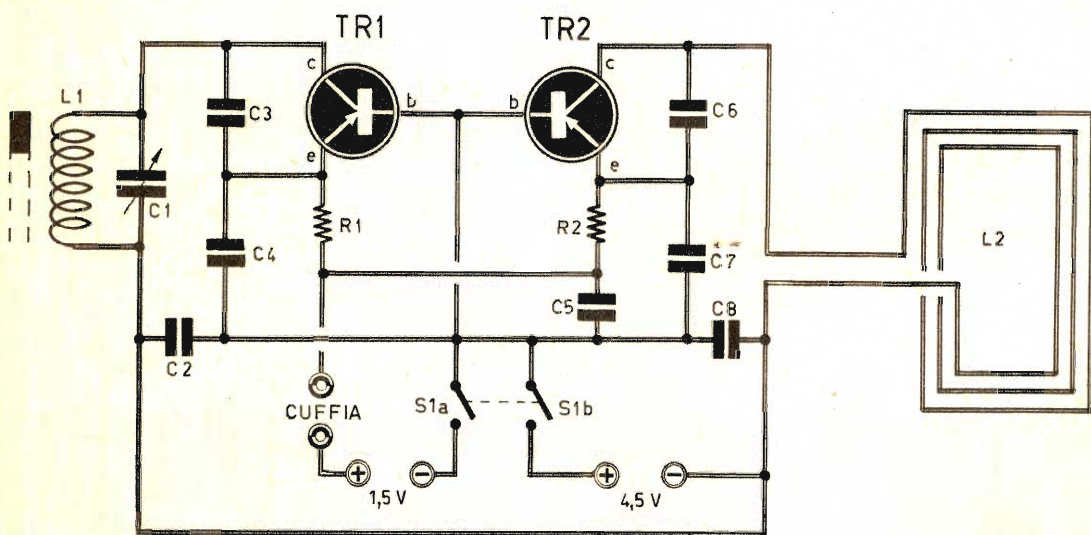

## COMPONENTI

- R1 = 1.000 ohm
- R2 = 1.000 ohm
- C1 = 100 pF (variabile)
- C2 = 10.000 pF
- C3 = 390 pF
- C4 = 2.000 pF
- C5 = 10.000 pF
- C6 = 390 pF
- C7 = 2.000 pF
- C8 = 10.000 pF
- TR1 = OC45
- TR2 = OC45
- L1 = bobina tipo Corbetta CS2
- L2 = bobina-sonda (vedi testo)

Fig. 1 - Il circuito del cercametri è composto di due oscillatori di bassa frequenza pilotati da due transistor di tipo identico.

Fig. 2 - Il circuito elettronico del cercametri è realizzato e montato in un contenitore metallico, che ha funzioni di schermo elettromagnetico.



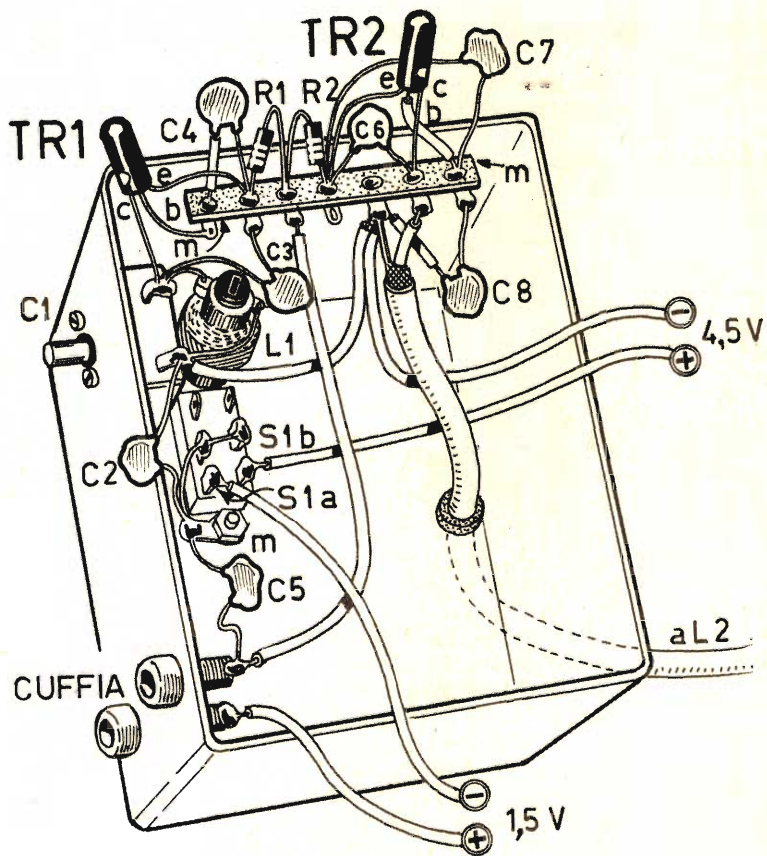
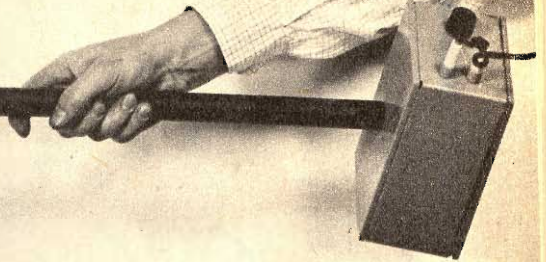
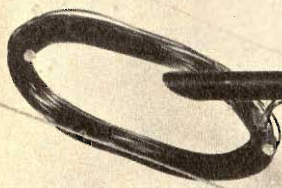



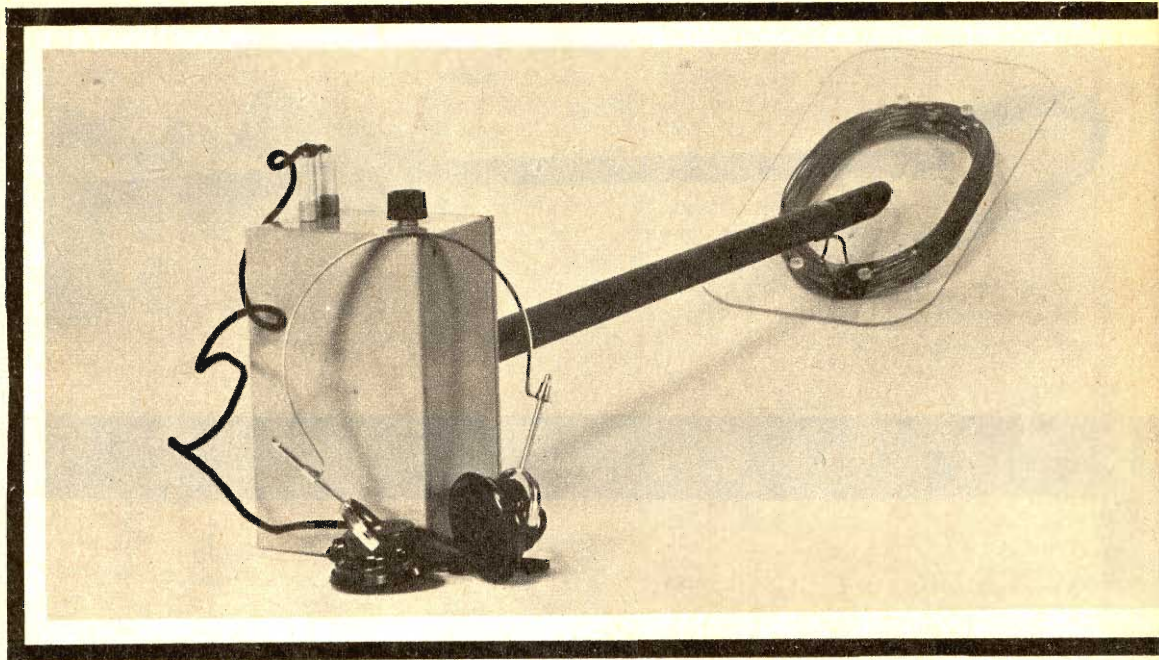

cercametalli aumenta con l'aumentare della superficie esterna dell'oggetto ricercato.

Contrariamente a quanto avviene per gli apparati consimili, questo cercametalli è realizzato in un unico complesso, nel quale sono presenti il circuito elettronico vero e proprio e la bobina-sonda esploratrice; questi due elementi sono rigidamente connessi l'uno all'altro per mezzo dell'impugnatura dell'apparecchio.

### Come è fatto

Prima di entrare nei dettagli di funzionamento e costruttivi del cercametalli, riteniamo utile tratteggiare a grandi linee la composizione del cercametalli.

Il circuito elettronico è racchiuso in un contenitore metallico; questo circuito è pilotato da due transistor di tipo PNP, ed è alimentato da due pile: una a 1,5 volt e l'altra a 4,5 volt; entrambe queste pile vengono racchiuse nel contenitore metallico. Sul contenitore sono presenti due boccole; in esse vanno infilati gli spinotti della cuffia telefonica che permette di ascoltare i segnali quando si effettuano le ricerche. I fili uscenti dal contenitore metallico sono due; essi vanno a collegarsi alla bobina esploratrice. La bobina esploratrice e il contenitore metallico sono uniti tra di loro per mezzo di un'impugnatura metallica di forma cilindrica. La bobina esploratrice è costituita da una matassina di filo

conduttore applicata su una lastra-supporto di plexiglass o di altro materiale isolante.

Il peso dell'apparecchio è determinato principalmente dal contenitore metallico, dall'impugnatura e dalla matassina rappresentativa della sonda.

### Due circuiti oscillatori

Il circuito elettrico del cercametalli si compone di due oscillatori di bassa frequenza. Il primo circuito è pilotato dal transistor TR1; il secondo circuito è pilotato dal transistor TR2 ed è collegato alla bobina esploratrice.

Il principio di funzionamento del cercametalli è il seguente. I due circuiti oscillatori vengono fatti funzionare su una stessa frequenza; le due frequenze uguali, sommandosi tra di loro, non danno origine ad alcun segnale udibile. Quando la bobina esploratrice viene avvicinata ad un oggetto metallico, si forma una variazione di induttanza nella bobina stessa; questa variazione di induttanza provoca, a sua volta, una variazione della frequenza generata dal circuito oscillatorio pilotato dal transistor TR2. In questo caso le due frequenze, generate dai due circuiti oscillatori, sono diverse; sovrapponendosi, esse danno origine ad un battimento, che si manifesta sotto forma di un segnale di bassa frequenza, il cui valore è pari a quello della differenza delle due frequenze. Questo segnale viene ascoltato in cuffia. Dunque, quando si fa im-



Fig. 3 - La bobina esploratrice è unita al contenitore metallico per mezzo di un tubo cilindrico di metallo, che funge da impugnatura del cercametri.

Fig. 4 - La matassa di filo di rame smaltato, che costituisce la sonda esploratrice, è fissata a un supporto di plexiglass per mezzo di nastro adesivo.

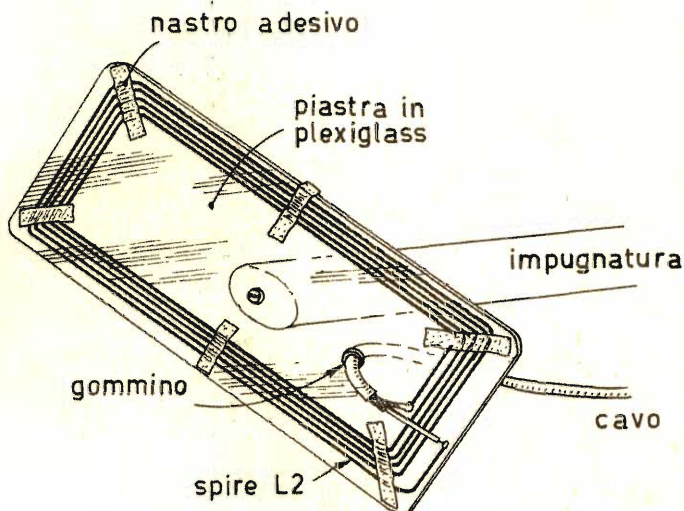

piego del cercametri, finchè non si ode alcun segnale in cuffia, ciò sta a significare che nessun oggetto metallico è presente nelle vicinanze della bobina esploratrice. Viceversa, se in cuffia si ode un segnale di bassa frequenza, ciò sta a significare che vicino alla bobina esploratrice è presente un oggetto metallico.

Osservando lo schema elettrico di fig. 1, si nota che i due circuiti oscillatori sono quasi identici e ciò conferisce al complesso una maggiore stabilità, ovviando in tal modo a quello che comunemente rappresenta uno dei maggiori difetti dei cercametri elettronici.

La sovrapposizione dei due segnali di bassa frequenza si verifica sugli emittori dei due transistor. Infatti, le due resistenze di emittore R1-R2 sono collegate assieme tra di loro e alla cuffia telefonica. L'oscillazione dei due circuiti oscillatori è provocata dai due condensatori C3-C6, collegati fra collettore ed emittore.

L'elemento maggiormente critico del circuito è rappresentato dalla cuffia. Il suo valore deve essere di 1.000 ohm. Valori più elevati impedirebbero al circuito di entrare in oscillazione.

La frequenza risultante ha un valore che si aggira intorno ai 550 KHz. Questo valore è stato scelto di proposito, con lo scopo di permettere il controllo di funzionamento dell'oscillatore per mezzo di un normale ricevitore radio a circuito supereterodina. Il segnale generato dal circuito può essere ascoltato sulla

gamma delle onde medie, dalla parte delle frequenze più basse. Un altro vantaggio derivante dal basso valore di frequenza generato dai due circuiti oscillatori consiste nell'evitare ogni sistema di schermatura dei conduttori del segnale, uscenti dal circuito, e della bobina esploratrice.

## Controllo di frequenza

La frequenza generata dal circuito oscillante pilotato dal transistor TR1 può essere controllata per mezzo del condensatore variabile C1, oppure avvitando o svitando il nucleo di ferrite della bobina L1.

Il condensatore variabile C1 non rappresenta un componente assolutamente necessario, perchè esso serve soltanto in quei casi, abbastanza rari, in cui non si riesce a determinare l'isofrequenza fra i due circuiti oscillatori. In ogni caso converrà sempre escludere dal montaggio, nella fase iniziale e prima della taratura, il condensatore variabile C1 che, in pratica, deve essere un compensatore privo di perno in modo da evitare ogni possibile variazione capacitiva di natura meccanica.

## Le bobine

La bobina L1 è di tipo commerciale e si acquista già bell'e pronta presso qualsiasi rivenditore di materiali radioelettrici. La bobina L2, che costituisce la sonda esploratrice, in-



vece, dovrà essere costruita. Per realizzarla occorrono 12-13 metri di filo di rame smaltato del diametro di 0,2 mm. Con questo filo si dovranno comporre ventidue spire sovrapposte di forma ellittica o rettangolare, in modo che ciascuna spira sia lunga 58 cm. La matassa così ottenuta verrà poi fissata su un supporto di plexiglass o di altro materiale isolante, servendosi di nastro adesivo; il nastro deve essere di carta, perchè se fosse di tessuto gommato aggiungerebbe un effetto capacitivo al circuito oscillatorio, dando origine ad una variazione di frequenza del segnale generato.

La bobina L1 è di tipo commerciale. Per essa può essere usata una comune bobina per onde medie, purchè munita di nucleo di ferrite. A tale scopo si può utilizzare la bobina di tipo Corbetta CS2, purchè si lasci libero l'avvolgimento primario.

## Realizzazione

La realizzazione del cercametalli può essere iniziata subito dopo la costruzione della bobina L2. Tutti gli elementi che compongono i due circuiti oscillatori verranno montati internamente ad un unico contenitore metallico. Una basetta munita di sette ancoraggi permette di comporre i due circuiti oscillatori in forma rigida e compatta, evitando l'uso di conduttori lunghi e possibili spostamenti meccanici dei componenti, che potrebbero dar luogo a variazioni di frequenza. Il contenitore metallico funge anche da conduttore unico di massa; ad esso verranno saldati tutti i ritorni di massa del circuito, quelli che fanno capo ai morsetti positivi delle pile.

I due transistor TR1-TR2 sono di tipo identico. Per essi si potranno utilmente impiegare gli OC45; tuttavia, questi transistor possono essere sostituiti con altri transistor di alta frequenza (CK722). Trattandosi di transistor di tipo PNP il riconoscimento dei terminali, corrispondenti ai tre elettrodi del componente, è assai semplice: il terminale di collettore

si trova da quella parte del componente in cui è impresso un puntino colorato; il terminale di base si trova al centro, mentre quello di emittore si trova all'estremità opposta.

Il cavo, che congiunge la bobina esploratrice con il circuito dell'oscillatore non deve necessariamente essere schermato, come può apparire nello schema di fig. 2, perchè esso deve convogliare segnali di bassa frequenza che non sono soggetti a dispersioni.

## Messa a punto e taratura

Una volta ultimato il cablaggio, si potrà accendere il circuito agendo sull'interruttore doppio S1a-S1b. Quindi si regola il nucleo della bobina L1 lentamente fino ad ascoltare in cuffia il battimento; continuando a ruotare il nucleo di ferrite, il battimento deve affievolirsi, fino a scomparire del tutto per ricomparire poi nuovamente. Il punto di silenzio che si manifesta fra i due battimenti è quello esatto.

Se il circuito ha obbedito a questa manovra, si dovrà concludere che tutto è in ordine e basterà avvicinare alla bobina L2 un corpo metallico perchè l'apparecchio entri in funzione.

Ripetiamo ancora che il condensatore variabile o compensatore C1 non è strettamente necessario; esso serve, infatti, soltanto in quei casi in cui non si riesca ad ottenere due frequenze dello stesso valore da parte dei due oscillatori. Comunque, almeno inizialmente, sarà bene escludere il componente C1. Qualora si decidesse di inserirlo in un tempo successivo, esso verrà tarato una volta per sempre.

Una prova del funzionamento dei due circuiti oscillatori la si può avere avvicinando il complesso ad un ricevitore per onde medie. A tale scopo occorrerà svitare il nucleo di ferrite della bobina L1 e sintonizzare il ricevitore radio sul lato delle frequenze più basse. Ruotando lentamente il comando di sintonia del ricevitore radio, si dovrà udire, ad un certo punto, un soffio; questa sintonizzazione dovrà avvenire fra i 550 e i 600 KHz. Il soffio starà ad indicare che l'oscillatore, cui fa capo la bobina oscillatrice, funziona ottimamente. Dopo questa prova occorrerà riportare il nucleo di ferrite nella posizione iniziale, avviandolo lentamente e controllando il battimento dell'altro circuito oscillante. Potrebbe verificarsi il caso in cui l'oscillatore pilotato dal transistor TR1 non riuscisse a scendere fino al valore di frequenza dell'altro circuito; questo è il caso in cui si dovrà aggiungere il condensatore variabile, o compensatore C1.





# magnetofono\*registratore+

telecomando sul microfono

mobile in legno

aggancio automatico

20 anni d'esperienza



eop bolognesi M.C.F.-2



S 4000 a pile, a rete, a batteria. L. 49.500



# magnetofoni castelli

\* Marchio depositato dalla Magnetofoni Castelli S.p.A. - Milano





# HI

Il componente  
più costoso  
può essere  
facilmente  
autocostruito.

---

# CALCOLO

---

# FI



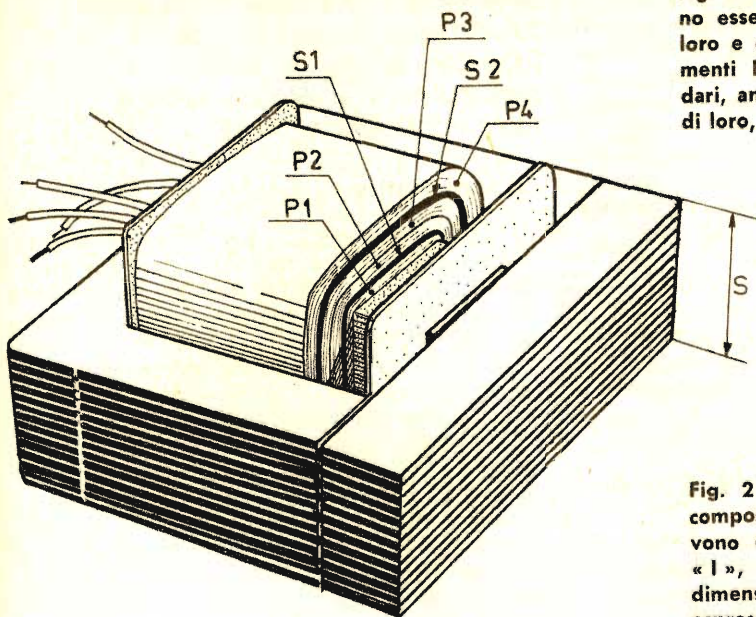
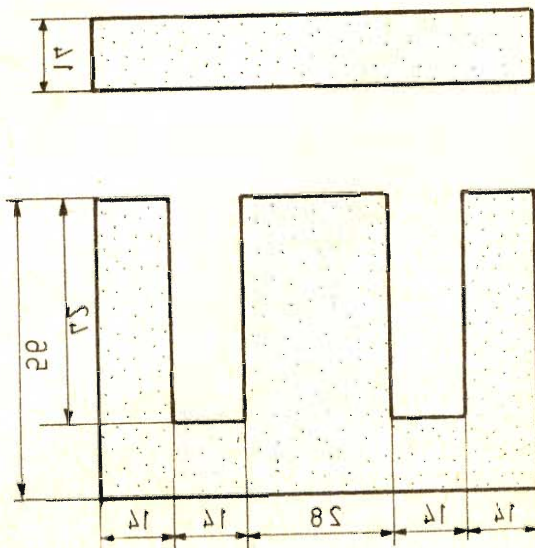

Fig. 1 - Gli avvolgimenti P1-P4 devono essere collegati in parallelo tra di loro e ciò vale anche per gli avvolgimenti P2-P3. Gli avvolgimenti secondari, anch'essi collegati in parallelo tra di loro, sono indicati con le sigle S1-S2.

Fig. 2 - I lamierini necessari per la composizione del pacco lamellare devono essere del tipo ad « E » e ad « I », dello spessore di 0,5 mm. Le dimensioni riportate nel disegno sono espresse tutte in millimetri.

# DEL TRASFORMATORE D'USCITA

Il trasformatore di uscita, nel caso di un amplificatore ad alta fedeltà, può ben considerarsi il « cuore » di tutto il complesso. Da esso infatti dipende, nella maggior misura, la qualità della riproduzione musicale dell'apparato amplificatore. Ma il trasformatore di uscita per un amplificatore ad alta fedeltà, con uscita in push-pull, è un componente molto costoso, specialmente per quei lettori che preferiscono costruirsi da sé tutti i radioapparati per uso personale. E se questo componente risulta molto costoso ciò è dovuto al fatto che la sua costruzione è alquanto laboriosa, sia sotto l'aspetto pratico, sia sotto quello teorico. Gli avvolgimenti sono molti e i calcoli matematici, che permettono di determinare il numero delle spire, la sezione dei conduttori, quella del nucleo, ecc., sono alquanto laboriosi e certamente non accessibili a coloro che non hanno dimestichezza con





la matematica. D'altra parte, non sarebbe possibile esporre qui una teoria completa sul calcolo in generale dei trasformatori d'uscita per l'amplificazione ad alta fedeltà. Abbiamo quindi preferito, per essere ugualmente di aiuto ai nostri lettori, l'esposizione del calcolo e il procedimento di montaggio di un preciso trasformatore d'uscita, dotato di certe caratteristiche radioelettriche, da potersi utilizzare in più occasioni.

### Caratteristiche elettriche

I dati caratteristici per la costruzione del trasformatore di uscita qui presentato si riferiscono ad un componente che presenta i seguenti dati di individualità:

**POTENZA = 15 watt (circa)**

**IMPEDENZA = 8.000 ohm (misurata tra placca e placca)**

**INDUTTANZA PRIM. = 40 henry (con corrente continua di 5 mA il valore scende a 28 henry)**

**INDUTTANZA DISPERSA = 22 mH**  
**RESISTENZA PRIM. =  $2 \times 240$  ohm**  
**RESISTENZA SEC. = 0,4 ohm**  
**RENDIMENTO = 85% a 1.000 Hz**  
**RAPPORTO TRASF. = 34,5 : 1**

### Dati costruttivi

I lamierini necessari per la composizione del pacco lamellare devono essere del tipo ad « E » e ad « I », dello spessore di 0,5 mm. Le dimensioni sono quelle riportate nel disegno. La larghezza del nucleo deve essere di 28 mm., mentre l'altezza del pacco lamellare deve raggiungere i 28. La sezione del nucleo è di 7,8 cm. quadrati. I lamierini devono essere montati incrociandoli tra di loro come avviene per i pacchi lamellari dei normali trasformatori di alimentazione.

Il numero delle spire, il diametro del filo, la larghezza degli avvolgimenti, il numero degli strati, in riferimento ai sei avvolgimenti, verranno dedotti dalla seguente tabella:

## TABELLA

Avv.	N. spire	∅ filo	largh. avv.	N. strati	isolamento tra gli strati
P1	1.650	0,11	34	7	30 μ - carta
S1	96	0,6	34	2	0,1 mm. - prespan
P2	1.650	0,11	34	7	30 μ - carta
P3	1.650	0,11	34	7	30 μ - carta
S2	96	0,6	34	2	0,1 mm. - prespan
P4	1.650	0,11	34	7	30 μ - carta

Il filo da utilizzarsi per gli avvolgimenti deve essere di rame smaltato.

L'isolamento tra i vari avvolgimenti si realizza con prespan da 0,1 mm.

Se gli avvolgimenti P1 e P2 vengono realizzati in senso orario (secondo il verso di avanzamento delle lancette dell'orologio), gli altri avvolgimenti verranno realizzati in senso antiorario.

Gli avvolgimenti P1 e P4 vanno collegati in parallelo tra di loro e ciò vale anche per gli avvolgimenti P2 e P3. Ogni gruppo rappresenta  $\frac{1}{2}$  avvolgimento primario. L'avvolgimento secondario è composto da S1 ed S2; anche questi avvolgimenti dovranno essere collegati in parallelo tra di loro.

Nel collegamento in parallelo di due avvolgimenti si tenga presente che occorre collegare tra di loro i due terminali iniziali degli avvolgimenti.

Il trasformatore di uscita realizzato secondo i dati fin qui esposti consente alle due valvole amplificatrici finali di funzionare con identiche caratteristiche.

Si tenga presente che, volendolo, è sempre possibile realizzare un avvolgimento primario munito di prese intermedie necessarie per l'alimentazione delle griglie schermo per stadio finale ultralineare. In questo caso le prese vanno ricavate al 43% delle spire, ad iniziare dalla presa centrale.





### Dinotester

Presenta la prestigiosa serie dei tester

L'analizzatore del domani.

Il primo analizzatore elettronico brevettato di nuova concezione realizzato in un formato tascabile.

Circuito elettronico con transistor ad effetto di campo — FET — dispositivi di protezione ed alimentazione autonoma a pile.

#### CARATTERISTICHE

**SCATOLA** bicolore beige in materiale plastico antiurto con pannello in urea e calotta « Cristallo » gran luce. Dimensioni mm 150 x 95 x 45. Peso gr. 670.

**QUADRANTE** a specchio antiparallasse con 4 scale a colori; indice a coltello; vite esterna per la correzione dello zero.

**COMMUTATORE** rotante per le varie inserzioni.

**STRUMENTO** Cl. 1,5 40  $\mu$ A 2500  $\Omega$ . Tipo a bobina mobile e magneti permanenti.

**VOLTMETRO** in cc. a funzionamento elettronico (F.E.T.). Sensibilità 200 K $\Omega$ /V.

**VOLTMETRO** in ca. realizzato con 4 diodi al germanio collegati a ponte; campo nominale di frequenza da 20 Hz a 20 KHz. Sensibilità 20 K $\Omega$ /V.

**OHMMETRO** a funzionamento elettronico (F.E.T.) per la misura di resistenze da 0,2  $\Omega$  a 1000 M $\Omega$  alimentazione con pile interne.

**CAPACIMETRO** balistico da 1000 pF a 5 F; alimentazione con pile interne.

**DISPOSITIVI** di protezione del circuito elettronico e dello strumento contro sovraccarichi per errate inserzioni.

**ALIMENTAZIONE** autonoma a pile (n. 1 pila al mercurio da 9 V).

**COMPONENTI**: boccole di contatto originali « Ediswan », resistenze a strato « Rosenthal » con precisione del  $\pm$  1%, diodi « Philips » della serie professionale, transistor ad effetto di campo originale americano.

**SEMICONDUKTORI**: n. 4 diodi al germanio, n. 3 diodi al silicio, n. 1 transistor ad effetto di campo.

**CONSTRUZIONE** semiprofessionale a stato solido su piastra a circuito stampato.

**ACCESSORI IN DOTAZIONE**: astuccio, coppia puntali rosso-nero, puntale per 1 KV cc, pila al mercurio da 9 V, istruzioni dettagliate per l'impiego.

#### PRESTAZIONI:

A cc	5 - 50 - 500 $\mu$ A	5 - 50 mA	0,5 - 2,5 A
V cc	0,1 - 0,5 - 1 - 5 - 10 - 50 - 100 - 500 - 1000 V (25 KV)*		
V ca	5 - 10 - 50 - 100 - 500 - 1000 V		
Output in V BF	5 - 10 - 50 - 100 - 500 - 1000 V		
Output in dB	da -10 a +62 dB		
Ohmmetro	1 - 10 - 100 K $\Omega$	1 - 10 - 1000 M $\Omega$	
Cap. balistico	5 - 500 - 5000 - 50.000 - 500.000 $\mu$ F	5 F	

\* mediante puntale alta tensione a richiesta A T 25 KV.

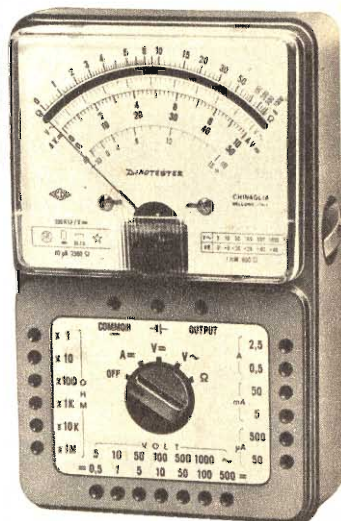

Portate 46

sensibilità 200.000  $\Omega$  / V cc  
L. 18.900 20.000  $\Omega$  / Vca



### Lavaredo

40.000  $\Omega$  / V cc e ca

Portate 49

Analizzatore universale, con dispositivo di protezione ad alta sensibilità, destinato ai tecnici più esigenti.

I circuiti in c.a. sono muniti di compensazione termica. I componenti di prima qualità uniti alla produzione di grande serie, garantiscono una realizzazione industriale di grande classe. Caratteristiche generali e ingombro come mod. DINOTESTER.

compensazione termica. I componenti di prima qualità uniti alla produzione di grande serie, garantiscono una realizzazione industriale di grande classe. Caratteristiche generali e ingombro come mod. DINOTESTER.



### AN 660 - B

20.000  $\Omega$  / V cc e ca

Portate 50

Analizzatore di impiego universale indispensabile per tutte le misure di tensione, corrente, resistenza e capacità che si riscontrano nel campo RTV. La semplicità di manparicolarmente robusta e i dispositivi di protezione, permettono l'impiego di questo strumento anche ai meno esperti. Caratteristiche generali e ingombro come mod. DINOTESTER.

novra, la costruzione di protezione, permettono l'impiego di questo strumento anche ai meno esperti. Caratteristiche generali e ingombro come mod. DINOTESTER.

A cc	30 - 300 $\mu$ A	3 - 30 - 300 mA	3 A
A ca	300 $\mu$ A	3 - 30 - 300 mA	3 A
V cc	420 mV	1,2-3-12-30-120-300-1200 V (3 KV)*	(30 KV)*
V ca	1,2 - 3 - 12 - 30 - 120 - 300 - 1200 V		(3 KV)*
Output in BF	1,2 - 3 - 12 - 30 - 120 - 300 - 1200 V		
Output in dB	da -20 a +62 dB		
Ohmmetro	20 - 200 K $\Omega$	2 - 20 - 200 M $\Omega$	
Cap. a reattanza	50.000 - 500.000 pF		
Cap. balistico	10 - 100 - 1000 $\mu$ F		

\* mediante puntali alta tensione a richiesta AT 3 KV e AT 30 KV.

A cc	50 - 500 $\mu$ A	5 - 50 mA	0,5 - 2,5 A
A ca	500 $\mu$ A	5 - 50 mA	0,5 - 2,5 A
V cc	300 mV	1,5 - 5 - 15 - 50 - 150 - 500 - 1500 V (25 KV)*	
V ca	1,5 - 5 - 15 - 50 - 150 - 500 - 1500 V		
Output in V BF	1,5 - 5 - 15 - 50 - 150 - 500 - 1500 V		
Output in dB	da -20 a +66 dB		
Ohmmetro	10 - 100 K $\Omega$	1 - 10 - 100 M $\Omega$	
Cap. a reattanza	25.000 - 250.000 pF		
Cap. balistico	10 - 100 - 1000 $\mu$ F		

\* mediante puntale alta tensione a richiesta A T 25 KV.

## NUOVA VERSIONE U.S.I. per DINOTESTER - LAVAREDO - AN 660 - B

per il controllo DINAMICO degli apparecchi radio e TV (Brevettato).

I tre analizzatori sopra indicati sono ora disponibili in una nuova versione contraddistinta dalla sigla U.S.I. (Universal Signal Injector) che significa Iniettore di Segnali Universale.

La versione U.S.I. è munita di due boccole supplementari cui fa capo il circuito elettronico dell'iniettore di segnali costituito fondamentalmente da due generatori di segnali: il primo funzionante ad audio frequenza, il secondo a radio frequenza. Data la particolare forma d'onda impulsiva, ottenuta da un circuito del tipo ad oscillatore bloccato, ne risulta un segnale che contiene una vastissima gamma di frequenze armoniche che arrivano fino a 500 MHz. Il segnale in uscita, modulato in ampiezza, frequenza e fase, si ricava dalle apposite boccole mediante l'impiego dei puntali in dotazione. Il circuito è realizzato con le tecniche più progredite:

L'alimentazione è autonoma ed è data dalle stesse pile dell'ohmmetro. A titolo esemplificativo riportiamo qualche applicazione del nostro Iniettore di Segnali: controllo DINAMICO degli stadi audio e media frequenza; controllo DINAMICO degli stadi amplificatori a radio-frequenza per la gamma delle onde Lunghe, Medie, Corte, Ultracorte e modulazione di frequenza; controllo DINAMICO dei canali VHF e UHF della televisione mediante segnali audio e video.

Può essere inoltre vantaggiosamente impiegato nella riparazione di autoradio, registratori, amplificatori audio di ogni tipo, come modulatore e come oscillatore di nota per esercitazioni con l'alfabeto Morse.



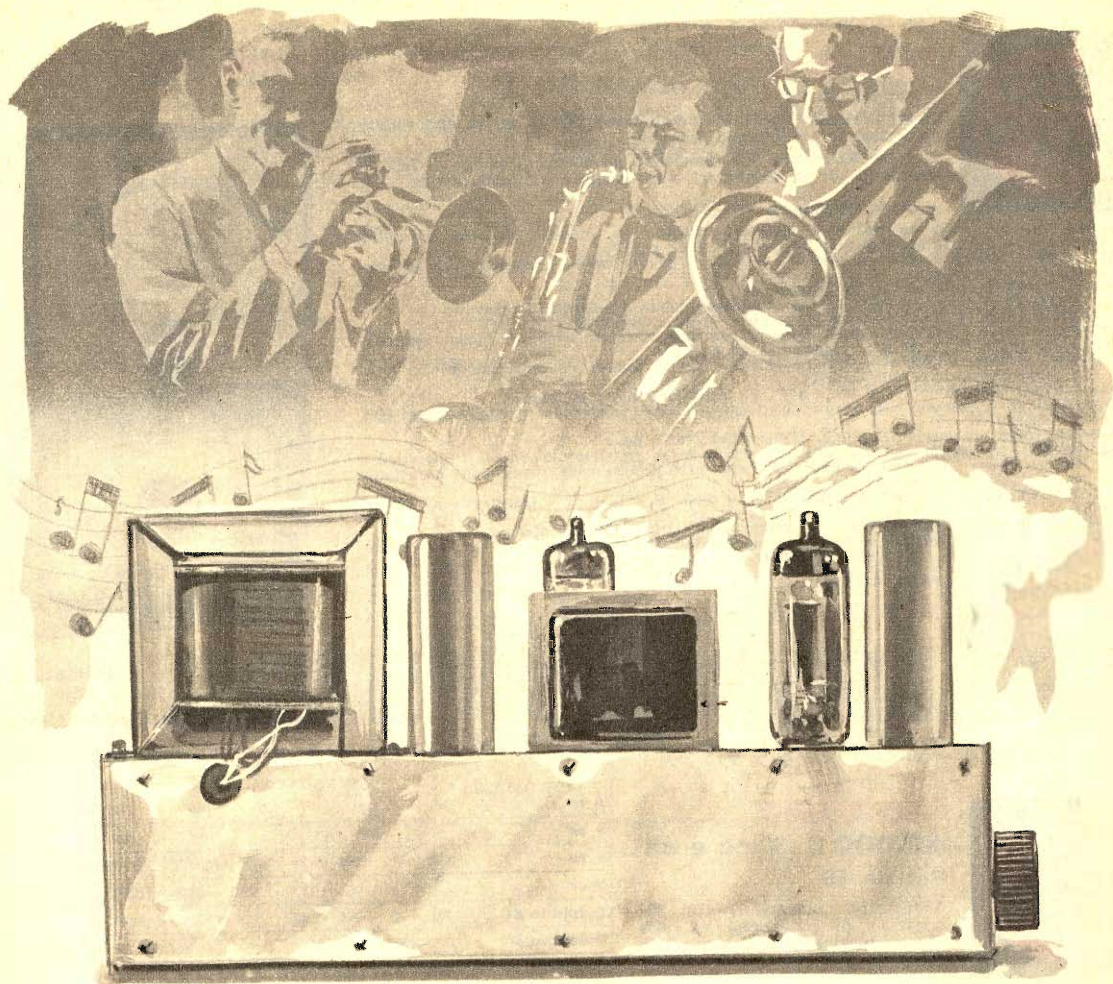

**QUALCOSA**  
\* \* \* \* \* **DI PIÙ**  
**NELLA** \* \* \* \* \*  
**BASSA FREQUENZA**



**D**ifficilmente l'appassionato di radio, dopo aver montato un amplificatore di bassa frequenza, si accontenta dei risultati ottenuti, anche se questi possono ritenersi sufficienti o soddisfacenti. Quasi sempre ci si sforza di raggiungere qualcosa di più nella potenza d'uscita, nel responso di frequenze, nella tonalità dei bassi e nella purezza di emissione. Talvolta ci si limita a sostituire una valvola di vecchio tipo con altra di recente fabbricazione; molte altre volte si interviene sui circuiti di entrata o su quelli di uscita, sostituendo resistenze e condensatori con componenti di valore diverso, atti a produrre variazioni sensibili nelle caratteristiche del circuito. Anche l'altoparlante è un componente destinato a subire frequenti sostituzioni, perchè anche questo componente concorre in misura notevole alla riproduzione dei suoni nella loro entità e qualità. E quando ci si stanca di sperimentare o di far lavorare il cervello nel risolvere questo o quel problema connesso con la tensione di polarizzazione di una valvola, con la resistenza di carico anodico o con il circuito di controreazione, si preferisce rifare tutto da capo; si smonta tutto e, conservando una parte dei componenti già montati, si realizza un nuovo circuito, con la speranza di raggiungere risultati migliori e con la certezza di entrare in possesso di un apparato nuovo. Ecco dunque l'occasione per metterci ancora una volta al lavoro e per realizzare un amplificatore di bassa frequenza, fornito di due valvole amplificatrici, adatto per l'ascolto di musica riprodotta.

Il circuito che vi presentiamo non può avere quelle pretese radioelettriche che possono vantare oggi i celeberrimi amplificatori ad alta fedeltà o stereofonici; ma ciò non significa che questo amplificatore debba considerarsi un apparecchio da... strapazzo, da mettere nelle mani di chiunque, più come elemento di gioco che come apparato destinato ad una buona amplificazione di bassa frequenza.

**Può funzionare  
in accoppiamento con  
un giradischi  
o un microfono  
a normale  
livello di uscita.**

Perchè? Perchè questo amplificatore si presta ottimamente, oltre che come apparato da collegarsi al giradischi, anche come circuito perfettamente funzionante in collegamento con un microfono a normale livello di uscita.

### **Caratteristiche elettriche**

Le caratteristiche elettriche fondamentali di questo amplificatore BF sono:

---

**potenza di uscita: 8 watt**

**tensione max. entrata: 280 mV.**

**banda passante: 50-10.500 Hz.**

**ronzio e rumore di fondo per max. potenza:  
-55 dB.**

---

L'alimentazione del circuito è derivata dalla rete-luce. La valvola preamplificatrice è di tipo ECC83, quella finale è di tipo ELL80. Il circuito è munito di tre controlli manuali, per mezzo di tre potenziometri:

**R1 = controllo di volume**

**R3 = controllo di tonalità**

**R15 = controllo toni bassi.**

Il circuito è provvisto di controreazione regolabile per mezzo del potenziometro R5 che permette, tra l'altro, di dosare la tonalità delle note gravi.

### **Circuito elettrico**

Il segnale proveniente da un pick-up o da un microfono a normale livello di uscita è applicato al potenziometro R1. Chi volesse collegare all'entrata del circuito elettrico rappresentato in fig. 1 un pick-up o un microfono a basso livello di uscita, dovrà interporre uno stadio preamplificatore.

Il potenziometro R1 permette di prelevare il segnale BF nell'entità voluta, per applicarlo, tramite il condensatore di accoppiamento C1, alla griglia controllo della prima sezione triodica della valvola V1, che è di tipo ECC83. La valvola V1 è un doppio triodo ad elevato coefficiente di amplificazione di cui il primo

*(continua a pag. 250)*



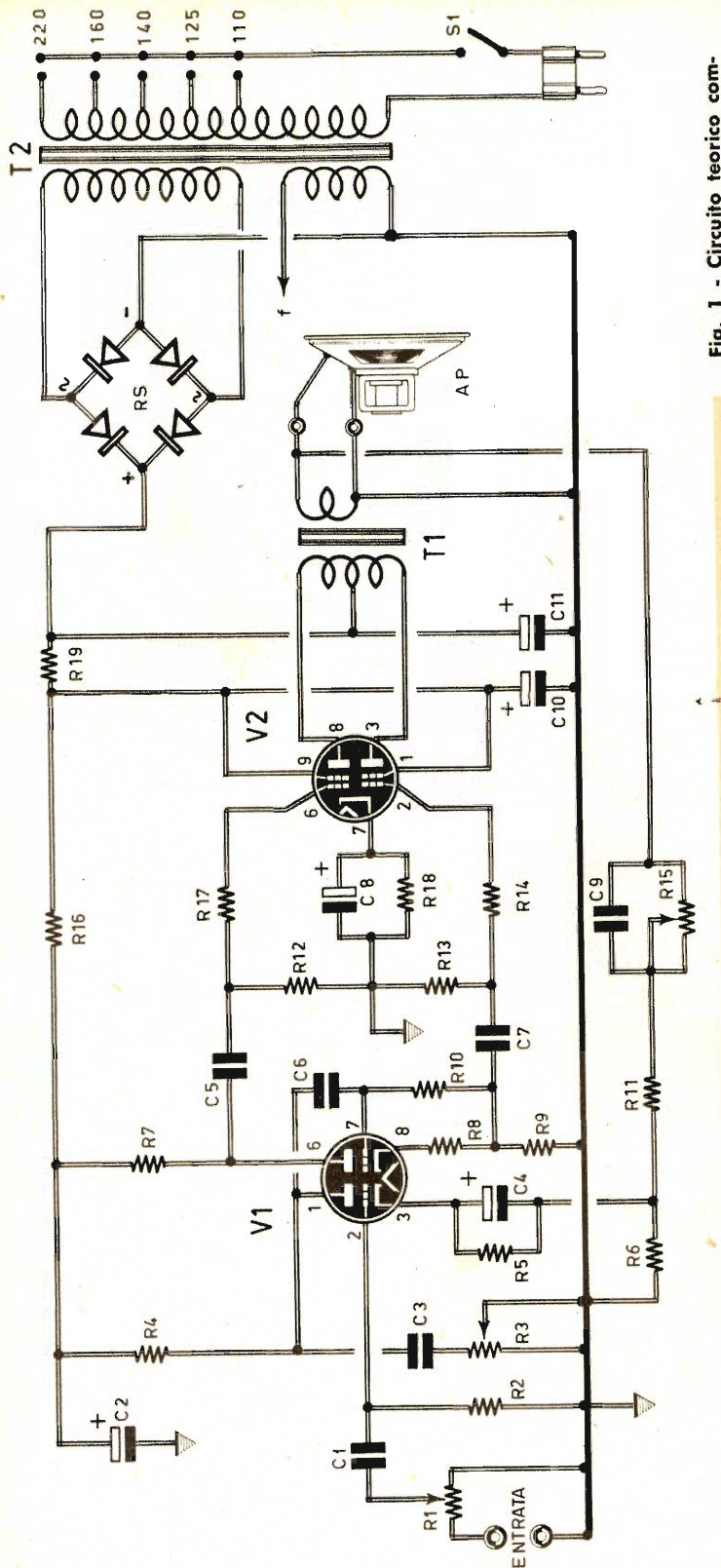

Fig. 1 - Circuito teorico completo dell'amplificatore di bassa frequenza a due valvole. Sull'estrema destra è rappresentato l'alimentatore a trasformatore e a raddrizzatore a ponte.

R5	=	3.300 ohm
R6	=	120 ohm
R7	=	100.000 ohm
R8	=	3.300 ohm
R9	=	100.000 ohm
R10	=	1 megaohm
R11	=	3.300 ohm
R12	=	1 megaohm
R13	=	1 megaohm
R14	=	10.000 ohm
R15	=	50.000 ohm
R16	=	22.000 ohm

## COMPONENTI

### CONDENSATORI

C1	=	100.000 pF
C2	=	16 $\mu$ F - 350 VI. (elettrolitico)
C3	=	5.000 pF
C4	=	50 $\mu$ F - 12 VI. (elettrolitico)
C5	=	100.000 pF



C6 = 100.000 pF  
 C7 = 100.000 pF  
 C8 = 100  $\mu$ F - 12 VI. (elettrolitico)  
 C9 = 500.000 pF  
 C10 = 32  $\mu$ F - 350 VI. (elettrolitico)  
 C11 = 32  $\mu$ F - 350 VI. (elettrolitico)

#### RESISTENZE

R1 = 500.000 ohm (potenziometro)  
 R2 = 1 megaohm  
 R3 = 1 megaohm (potenziometro)  
 R4 = 270.000 ohm

R17 = 10.000 ohm  
 R18 = 180 ohm  
 R19 = 1.500 ohm - 1 watt

#### VARIE

V1 = ECC83  
 V2 = ELL80  
 RS = Raddrizz. al selenio (Corbetta B250 - C100)  
 T1 = trasf. d'uscita (GBC H/135)  
 T2 = trasf. d'alimentaz. (Corbetta D35)  
 S1 = interrutt. incorp. con R1

Fig. 2 - Piano di cablaggio dell'amplificatore di bassa frequenza. L'entrata dei segnali è realizzata con una presa di tipo jack.

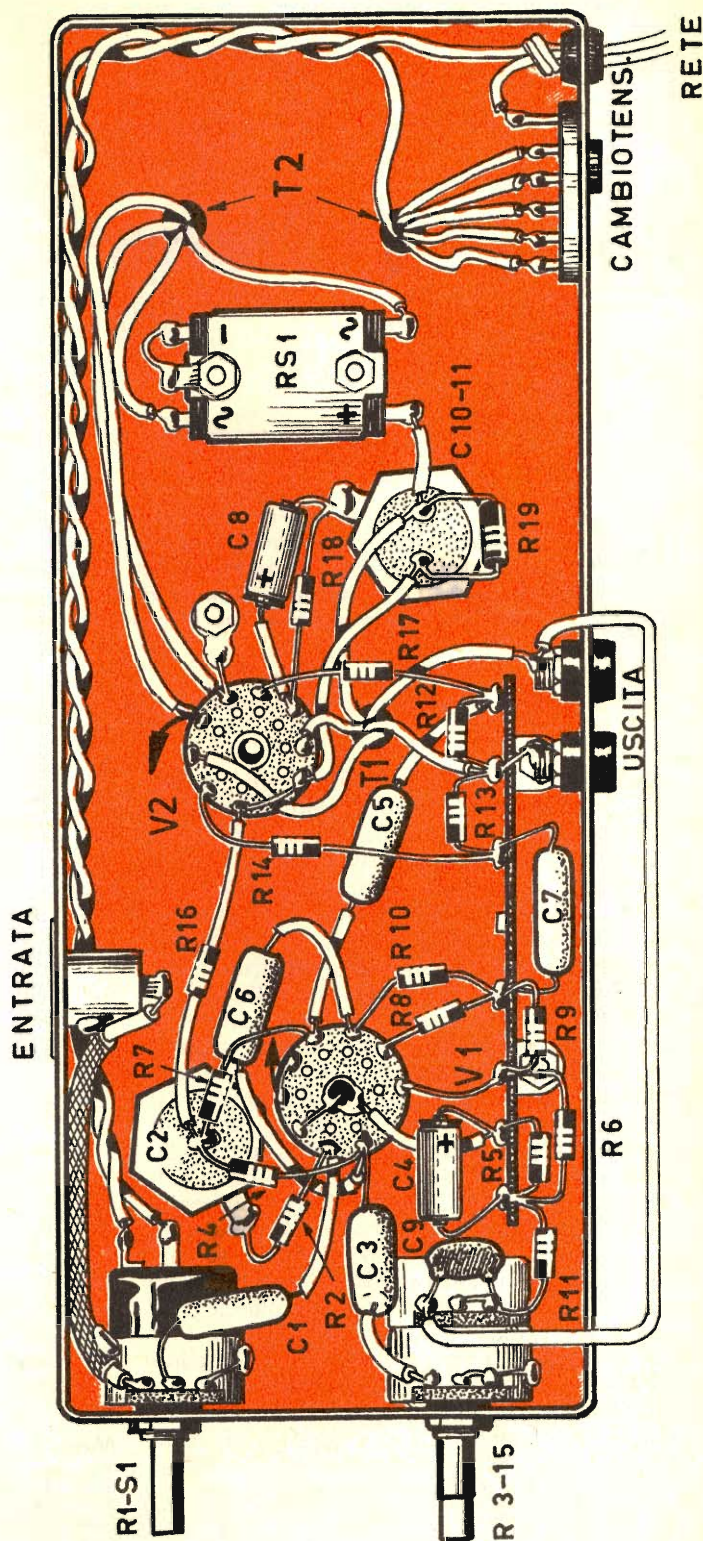



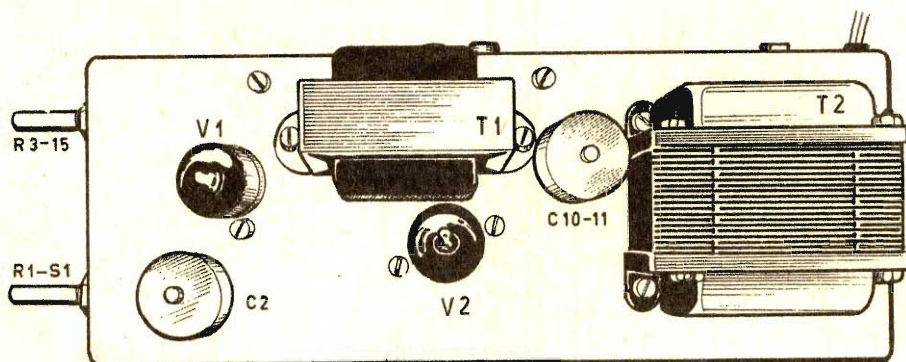

**Fig. 3** - Nella parte superiore del telaio rettangolare risultano applicati: il trasformatore di alimentazione T2, quello di uscita T1, le due valvole amplificatrici V1-V2, il condensatore elettrolitico C2 e il condensatore elettrolitico doppio C10-C11. I due potenziometri risultano applicati all'estrema sinistra, in modo da evitare qualsiasi tipo di pannello frontale.

triolo funge da preamplificatore BF mentre il secondo funziona da invertitore di fase. La prima sezione triodica della valvola V1 è polarizzata con sistema resistivo-capacitivo e la sua placca è collegata a massa tramite il sistema controllore di tonalità, rappresentato dal condensatore C3 e dal potenziometro R3.

I segnali uscenti dall'anodo del primo triodo sono applicati alla griglia controllo del secondo triodo per mezzo del condensatore di accoppiamento C6. Da questa seconda sezione triodica di V1 vengono prelevati i segnali amplificati attraverso la placca e attraverso il catodo. Questi due segnali sono sfasati tra di loro di  $180^\circ$ ; essi pervengono alle due griglie controllo delle due sezioni triodiche della valvola V2 attraverso i condensatori di accoppiamento C5 e C7. L'inversione di fase realizzata dalla seconda sezione triodica della valvola V1 è ottenuta in virtù dei valori identici delle due resistenze R7 ed R9, dal lato placca e da quello del catodo.

L'inversione di fase è necessaria per poter pilotare il push-pull finale, costituito dalla sola valvola V2, che è di tipo ELL80. Una delle due sezioni amplifica i segnali positivi, mentre l'altra amplifica quelli negativi. La valvola V2 è fornita di un solo catodo che polarizza le griglie controllo per mezzo della resistenza R18.

I due anodi della valvola amplificatrice finale V2 sono collegati ai terminali estremi dell'avvolgimento primario del trasformatore d'uscita T1, che ha un'impedenza di 8.000 ohm, mentre l'impedenza dell'avvolgimento secondario è di 7 ohm. Questo trasformatore è di tipo G.B.C. H/135.

Lo stadio alimentatore fa uso del trasformatore di alimentazione di tipo Corbetta D-35, della potenza di 35 watt. Questo trasformatore è dotato di avvolgimento primario adatto per tutte le tensioni di rete e di due avvolgimenti secondari; quello AT eroga una tensione di 250 V. e una corrente di 65 mA, quello BT eroga una tensione di 6,3 V e una corrente di 2,5 A.

L'alta tensione viene raddrizzata per mezzo di un raddrizzatore a ponte al selenio (RS) di tipo Corbetta B250-C100, in grado di erogare una corrente massima di 100 mA. La tensione raddrizzata è livellata dalla cellula di filtro rappresentata dalla resistenza R19 e dal condensatore elettrolitico doppio, a vitone, denominato C10-C11, da  $32+32/\mu\text{F}-350 \text{ V}$ .

### Montaggio

Il montaggio dell'amplificatore è rappresentato in fig. 2. Nella parte superiore del telaio metallico risultano montati: il trasformatore



# musica per tutti

DELLE PRIMARIE  
MARCHE, AI PREZZI  
PIU' CONVENIENTI

organi elettronici  
chitarre elettriche  
batterie jazz

impianti voce  
microfoni  
amplificatori

Vasta  
gamma di  
strumenti  
per tutte  
le borse

d'uscita T1, quello di alimentazione T2, le due valvole V1 e V2, il condensatore elettrolitico doppio a vitone C10-C11 e il condensatore elettrolitico C2. Tutti gli altri componenti, fatta eccezione per l'altoparlante, risultano inseriti nella parte di sotto del telaio metallico.

Come si nota in fig. 2, i potenziometri sono applicati su uno stesso fianco del telaio. Il potenziometro di volume R1 comprende anche l'interruttore di accensione del circuito S1. I potenziometri R3 ed R15 sono uniti in un unico componente, comandato da due perni coassiali: il potenziometro R3 permette di dosare la tonalità di riproduzione acustica, mentre il potenziometro R15 controlla la controreazione e, in particolare, la tonalità delle note gravi. I due potenziometri R3 ed R15 non debbono necessariamente essere uniti; in sostituzione di un unico componente si possono montare due potenziometri separati.

L'alimentatore risulta tutto montato da una parte del telaio, lontano dai due stadi amplificatori BF, e ciò allo scopo di evitare ogni possibile forma di ronzio generato dai campi elettromagnetici dispersi dovuti alle correnti alternate. I conduttori della tensione di rete, che raggiungono l'interruttore debbono essere avvolti a trecciola, in modo da costituire un conduttore antinduttivo; con il sistema della trecciola i campi elettromagnetici generati dai due conduttori si annullano reciprocamente, senza influenzare i componenti radioelettrici posti nelle vicinanze.

Il telaio metallico funge da conduttore unico di massa e su di esso vengono direttamente collegati tutti i ritorni di massa. Questo sistema di collegamento è illustrato in fig. 2 e rappresenta il classico sistema di collegamento di massa dei ricevitori radio. Negli amplificatori di bassa frequenza è preferibile comporre un unico conduttore di massa rappresentato da un solo filo conduttore di rame di notevole sezione. Ssu questo stesso filo di rame verranno riportati tutti i ritorni di massa.

L'entrata dell'amplificatore è rappresentata da una presa di tipo jack. Il conduttore, che collega il terminale della presa jack con il primo terminale del potenziometro R1, deve essere schermato, cioè realizzato con cavetto rivestito con calza metallica; la calza metallica deve essere connessa elettricamente con il telaio in più punti.

## alcuni esempi di risparmio



Organo Jumbo Gem a 4 ottave, completamente transistorizzato, 6 registri, amplificatore incorporato da 20 watt, e pedale espressione. Prezzo normale di vendita L. 129.000; **nostro prezzo L. 99.000.**

Chitarra elettrica Zero Sette, semi-acustica, 2 pick-up, leva vibrato. Normale prezzo di vendita L. 58.000; **nostro prezzo Lire 47.000.**

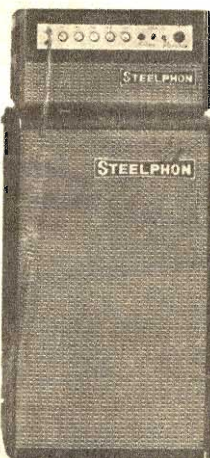

Amplificatore Steelphon per chitarra elettrica, 70 watt, completo di reverbero Hammond, vibrato e distorsore. Normale prezzo di vendita L. 170.000; **nostro prezzo L. 135.000.**

Spedizioni in tutta Italia. Listini e dettagli gratis.

Casa Musicale  
**TELENOVAR**  
Via Ronchi 31  
20134 Milano



# Le scatole di montaggio



**FACILI  
economiche**

**5 VALVOLE  
OC+OM  
L. 7.500**

## buona musica CALYPSO

Il Calypso vanta le seguenti caratteristiche: Potenza: 1,5 W - Alimentazione: In c.a. (125-160-220 V.) - Altoparlante: circolare (Ø 80 mm.). Ricezione in due gamme d'onda (OC e OM). Cinque valvole. Presa fono. Scala parlante in vetro. Elegante mobile in plastica colorata.

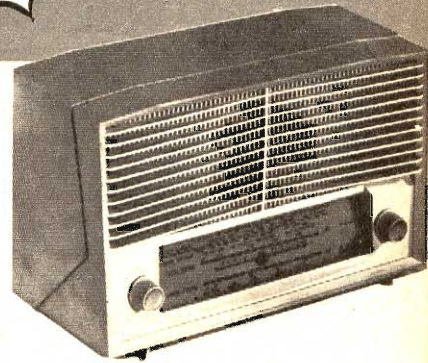

Il ricevitore a valvole è il più classico degli apparecchi radio. Montarlo significa assimilare una delle più importanti lezioni di radiotecnica. Ma un'impresa così ardua può essere condotta soltanto fornendosi di una scatola di montaggio di qualità, appositamente composta per ricreare ed insegnare allo stesso tempo.

## DIVERTENTE

La scatola di montaggio è, una scuola sul tavolo di casa. Una scuola divertente, efficace, sicura. L'insegnante, anche se non vicino, è presente per mezzo dei manuali di istruzione che sono chiarissimi, semplici, pieni di illustrazioni. Non si può sbagliare, e il risultato è sempre 10 con lode!

**...fatte con le vostre mani!**

## AMPLIFICATORE PER CHITARRA

Per chi ha attitudini musicali



Potenza d'uscita 15 Watt: 2 entrate con possibilità di mescolamento. Controllo per mezzo di 6 potenziometri. Effetto di vibrato. Raddrizzatore al selenio.

**L. 35.000**

## FONOVALIGIA

CA + CC

Potente, economica, circuito misto transistorizzato, senza interruttore di accensione!

Lire  
**13.500**



## Signal tracing



Minimo ingombro, grande autonomia.

## INDISPENSABILE

all'obbista ed al radioriparatore, ed anche al video riparatore. 2 transistors pila 9 V. Piastrina per montaggio componenti. Segnalato.

solo  
**L. 3100**

## STEREO L. 20.000

4 Valvole - Alimentazione c.a. (rete-luce). Potenza d'uscita = 5 + 5 watt

Il circuito è munito di controlli di tonalità alta e bassa separati, di tipo Baxendall. È dotato di controllo di bilanciamento.

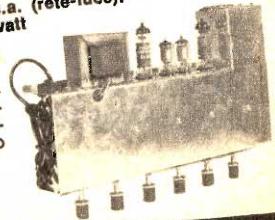



# dal SICURO SUCCESSO!

## Una splendida coppia di RADIOTELEFONI

Questa scatola di montaggio, che abbiamo la soddisfazione di presentarvi, vanta due pregi di incontestabile valore tecnico: il controllo a cristallo di quarzo e il più elementare sistema di taratura finora concepito. Grazie a ciò la voce marcia sicura e limpida su due invisibili binari.

Questo ricetrasmittitore è munito di **AUTORIZZAZIONE MINISTERIALE** per cui chiunque può usarlo liberamente senza uso di licenza.

Potenza: 10 mW - Frequenza di lavoro: 29,5 MHz - Assorbimento in ricezione: 14-15 mA - Assorbimento in trasmissione: 20 mA - Alimentazione: 12 V. Trasmittitore controllato a cristallo di quarzo. Circuito stampato. Quattro transistors.

Se volete potete anche comprare 1 apparecchio alla volta:

**L. 13.000 cad.**

**1 coppia  
L. 25.000**

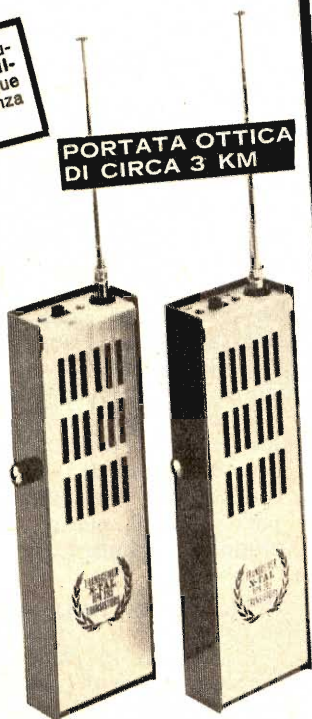

## MASSIMA GARANZIA

Le nostre scatole di montaggio hanno il pregio di essere composte con materiali di primissima scelta, collaudati, indistruttibili. Ma non è tutto. A lavoro ultimato rimane la soddisfazione di possedere apparati elettronici di uso pratico, che nulla hanno da invidiare ai corrispondenti prodotti normalmente in commercio. Tutte le scatole con manuale d'istruzione per il montaggio.

## SODDISFATTI O RIMBORSATI

Tutte le nostre scatole di montaggio sono fatte di materiali nuovi, di primarie marche e corrispondono esattamente alla descrizione. Si accettano solo ordini per corrispondenza. Se la merce non corrisponde alla descrizione, o comunque se potete dimostrare di non essere soddisfatti dell'acquisto fatto, spedite a **RADIOPRATICA** la scatola di montaggio e Vi sarà **RESTITUITA** la cifra da Voi versata.

## supereterodina **KING**

7 transistors,  
circuito antidisturbo.



**IN REGALO** elegante custodia in vinilpelle

Il circuito stampato è di chiara lettura e preciso: l'errore è praticamente impossibile!

Potenza d'uscita: 200 mW - Assorbimento: 10 mA - 70 mA - Altoparlante: circolare (Ø 70 mm.) - Alimentazione: 6 V. Circuito stampato. Sei transistors + un diodo al germanio.

**solo  
L. 6900**

Nei prezzi indicati sono comprese spese di spedizione e imballaggio. Per richiedere una o più scatole di montaggio inviate anticipatamente il relativo importo, a mezzo vaglia postale o sul nostro Conto Corrente postale 3/57180 intestato a:

# Radiopratica

20125 MILANO - VIA ZURETTI, 52  
CONTO CORRENTE POSTALE 3/57180



**Un sogno  
che diviene realtà  
per tutti coloro  
che intendono lavorare  
all'insegna dell'economia.**



**P**er quanto il voltmetro elettronico non rappresenti uno strumento assolutamente necessario per il laboratorio del dilettante di radiotecnica, esso è uno strumento utilissimo per la riparazione e il collaudo di complessi elettronici, in generale, e di apparecchi radio in particolare; esso permette di effettuare misure accurate di tensione anche nei casi in cui le piccole tensioni in gioco o l'elevato valore resistivo del circuito non permettono l'uso dei voltmetri normali, che presentano sempre una resistenza interna non molto elevata.

Ma il voltmetro elettronico è un apparecchio che, ancor oggi, risulta assai costoso e viene acquistato soltanto dai tecnici professionisti.

Per un semplice appassionato di radio, cioè per chi ha l'hobby della radiotecnica, una tale spesa risulta troppo elevata e il possesso di questo strumento, così prezioso, rimane soltanto un sogno. Un sogno che **RADIOPRATICA**

fa divenire realtà con il progetto presentato in queste pagine e che, con una spesa modesta, permetterà a chiunque di realizzare un voltmetro elettronico a grandissima impedenza di entrata, in grado di rendere preziosissimi servizi a tutti gli appassionati di radio. Non è la prima volta che sulle pagine della Rivista viene presentato il progetto di un voltmetro elettronico. Ne abbiamo presentati di semplici e di meno semplici, ma questa volta ci siamo impegnati nell'offrire ai lettori un progetto veramente serio e completo, che nulla ha a che vedere con i precedenti progetti fino ad ora presentati. E per concludere possiamo ben dire che lo strumento qui descritto può considerarsi un apparecchio veramente di classe, in grado di competere con tutti gli analoghi strumenti di tipo commerciale.

In fig. 1 è rappresentato il principio di funzionamento dello strumento in funzione di voltmetro. Lo schema generale dello strumento è invece rappresentato nelle figure 2-3-4. Nelle figure 3-4 sono rappresentate le due sonde per le misure delle tensioni alternate.

Di questo progetto esamineremo in un primo tempo il principio di funzionamento nel caso di misura di una tensione continua; successivamente analizzeremo, nei dettagli, le possibilità di questo voltmetro-ohmmetro a grandissima impedenza di uscita.

### **Principio di funzionamento**

Prendiamo in esame lo schema di fig. 1 rappresentativo del funzionamento dello strumento in veste di voltmetro.

**OHMMETR  
VOLTMETR  
ELETTRONIC**

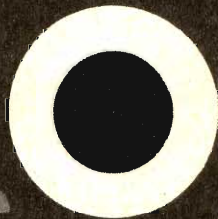



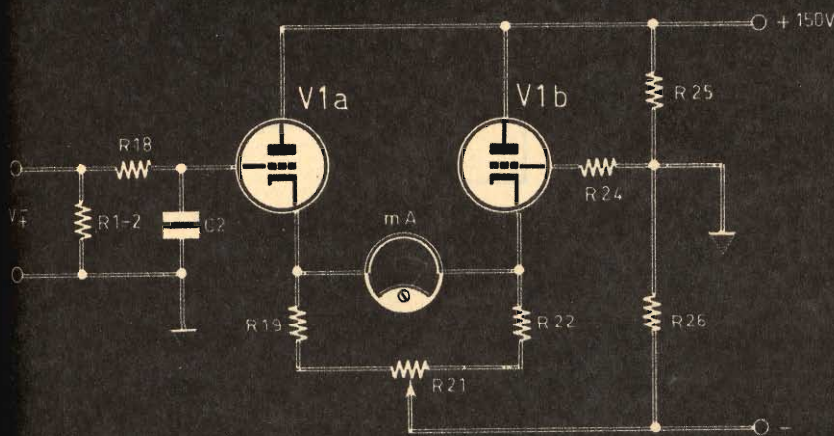

Fig. 1 - Schema teorico. Le due valvole V1a-V1b sono rappresentate da un doppio triodo di tipo ECC82. L'impedenza di ingresso è determinata dalla resistenza R1-R2. Gli altri componenti hanno i seguenti valori: R18 = 5,6 megaohm; R19 = 68.000 ohm; C2 = 10.000 pF; R21 = 100.000 ohm (lin.); R22 = 68.000 ohm; R24 = 5,6 megaohm; R25 = 47.000 ohm; R26 = 47.000 ohm.







Fig. 3 - Primo tipo di sonda, necessaria per la misura di tensioni alternate, pilotata da un doppio diodo di tipo 6AL5. Con questa sonda si possono misurare tensioni di frequenza compresa fra i 30 Hz e i 50 MHz. I valori dei componenti sono: R1 = 10 megaohm; C1 = 20.000 pF; R2 = 10 megaohm.

## COMPONENTI

### CONDENSATORI

C1 = 500  $\mu$ F - 12 VI. (elettrolitico)  
 C2 = 10.000 pF  
 C3 = 500  $\mu$ F - 25 VI. (elettrolitico)  
 C4 = 50  $\mu$ F - 350 VI. (elettrolitico)

### RESISTENZE

R1 = 8,1 megaohm - 1 watt ( $\pm 1\%$ )  
 R2 = 8,1 megaohm - 1 watt ( $\pm 1\%$ )  
 R3 = 5,13 megaohm - 1 watt ( $\pm 1\%$ )  
 R4 = 1,62 megaohm - 1 watt ( $\pm 1\%$ )  
 R5 = 513.000 ohm - 1 watt ( $\pm 1\%$ )  
 R6 = 162.000 ohm - 1 watt ( $\pm 1\%$ )  
 R7 = 51.400 ohm - 1 watt ( $\pm 1\%$ )  
 R8 = 23.700 ohm - 1 watt ( $\pm 1\%$ )  
 R9 = 10.000 ohm (potenz. a variat. lin.)  
 R10 = 10.000 ohm (potenz. a variat. lin.)  
 R11 = 50 ohm - 1/4 watt ( $\pm 1\%$ )  
 R12 = 500 ohm - 1/4 watt ( $\pm 1\%$ )  
 R13 = 5.000 ohm - 1/4 watt ( $\pm 1\%$ )  
 R14 = 50.000 ohm - 1/4 watt ( $\pm 1\%$ )  
 R15 = 500.000 ohm - 1/2 watt ( $\pm 1\%$ )  
 R16 = 5 megaohm - 1 watt ( $\pm 1\%$ )  
 R17 = 4.700 ohm  
 R18 = 5,6 megaohm  
 R19 = 68.000 ohm  
 R20 = 10.000 ohm (potenz. a variat. lin.)  
 R21 = 100.000 ohm (potenz. a variat. lin.)  
 R22 = 68.000 ohm  
 R23 = 15 ohm - 30 watt (pot. a filo)  
 R24 = 5,6 megaohm  
 R25 = 47.000 ohm  
 R26 = 47.000 ohm

### VARIE

V1 = ECC82  
 mA = microamperometro (100  $\mu$ A f.s.)  
 LP1 = lampada-spia 6,3 volt  
 RS1 = diodo al silicio (OA210)  
 RS2 = diodo al silicio (BY100)

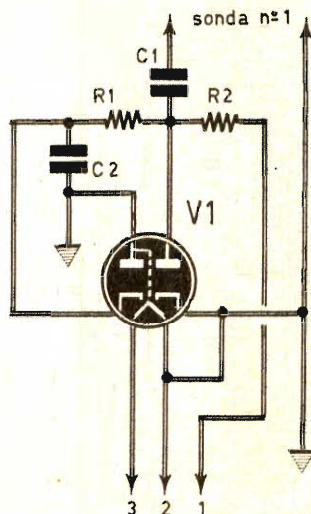
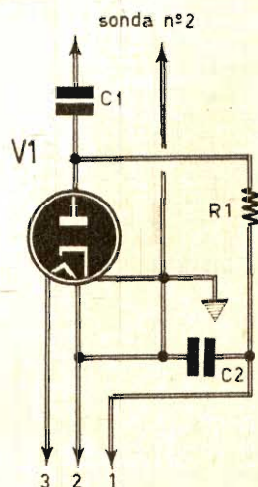

Fig. 4 - Con questo secondo tipo di sonda si possono misurare tensioni alternate la cui frequenza è compresa fra i 50 MHz e i 500 MHz. I componenti sono: V1 = EA52; C1 = 100 pF; C2 = 2.200 pF; R1 = 12 megaohm.





Consideriamo le due sezioni triodiche VIa-VIb nelle quali la griglia controllo della sezione VIa è interessata dalla tensione che si vuol misurare. Questi due triodi possono essere considerati come altrettante resistenze variabili collegate in un ponte composto dagli elementi ora citati, da due resistenze fisse e da un potenziometro (R21). Questo ponte è alimentato per mezzo di una tensione continua dell'ordine di 150 volt, mentre la regolazione del potenziometro R21 realizza l'equilibrio del ponte stesso quando il milliamperometro (mA) viene azzerato.

L'impedenza di entrata del voltmetro è rappresentata da R1-2; per quanto riguarda il condensatore C2, del valore di 10.000 pF, diciamo subito che il suo scopo è quello di sopprimere ogni eventuale componente alternata parassita, che potrebbe raggiungere la griglia controllo della sezione triodica VIa.

La tensione che si vuol misurare viene applicata alla griglia controllo del triodo VIa, sia direttamente, sia per mezzo di un divisore resistivo, a seconda della grandezza del valore. Questa tensione modifica il valore della resistenza interna del triodo VIa, creando uno squilibrio nel ponte. Questo squilibrio viene misurato dal milliamperometro collegato fra i catodi di VIa e VIb.

La boccia di massa contrassegnata in fig. 2 con la dicitura « comune » deve essere collegata con la massa dell'apparato sul quale si effettuano le misure con il voltmetro elettronico. Per quanto riguarda le misure di tensione, siano esse positive o negative rispetto a massa, esse devono essere sempre applicate alla boccia contrassegnata con la sigla « V ». L'inversione di polarità è ottenuta per mezzo del commutatore S3-S4-S5-S6, che permette di invertire le polarità del milliamperometro a seconda della polarità della tensione misurata. Nella posizione 3 si misura la tensione positiva, mentre nella posizione 2 si misura quella negativa.

Più avanti esamineremo l'impiego della boccia contrassegnata con la sigla Vx3, e così pure le diverse scale di misura.

## Tensioni alternate

Per la misura delle tensioni alternate è necessario provvedere ad un raddrizzamento. Tale compito è affidato alle due sonde previste per questo scopo (figg. 3-4).

La prima sonda (fig. 3) è pilotata da un doppio diodo di tipo 6AL5 e si presta per tutte le frequenze comprese fra i 30 Hz e i 50 MHz. La capacità-shunt di entrata è dell'ordine di 8 pF. Le letture sul quadrante del mil-

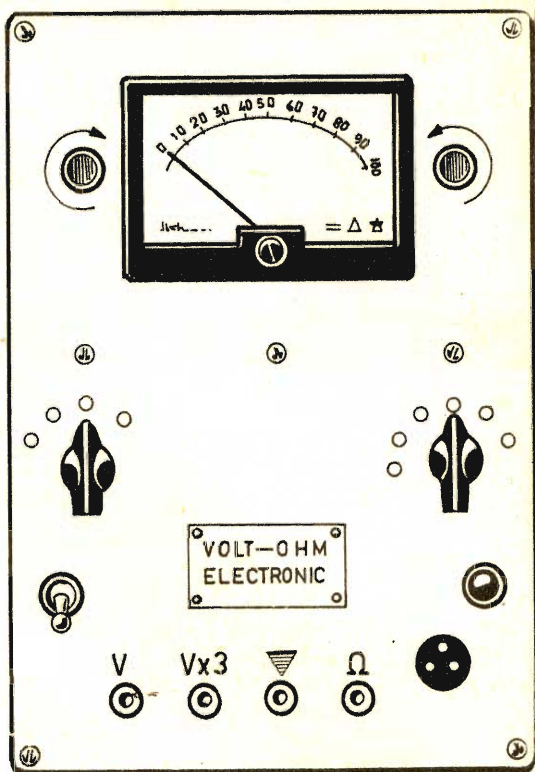

**Composizione del pannello frontale del voltmetro elettronico. Tutti i comandi e le varie prese trovano precisa corrispondenza con gli elementi di Fig. 6.**

liamperometro si riferiscono, per tutte le scale, al valore della tensione efficace.

Per le frequenze superiori a 50 MHz, e fino a 500 MHz, si utilizza la seconda sonda (fig. 4), pilotata da un diodo VHF di tipo EA52; la capacità-shunt di entrata è dell'ordine di 2 pF.

Ciascuna di queste due sonde deve essere collegata al voltmetro elettronico per mezzo di un cavo schermato.

Quando si effettuano misure di tensioni alternate, occorre fare in modo che il commutatore multiplo S3-S4-S5-S6 risulti commutato nella posizione 1, come indicato nello schema elettrico di fig. 2.



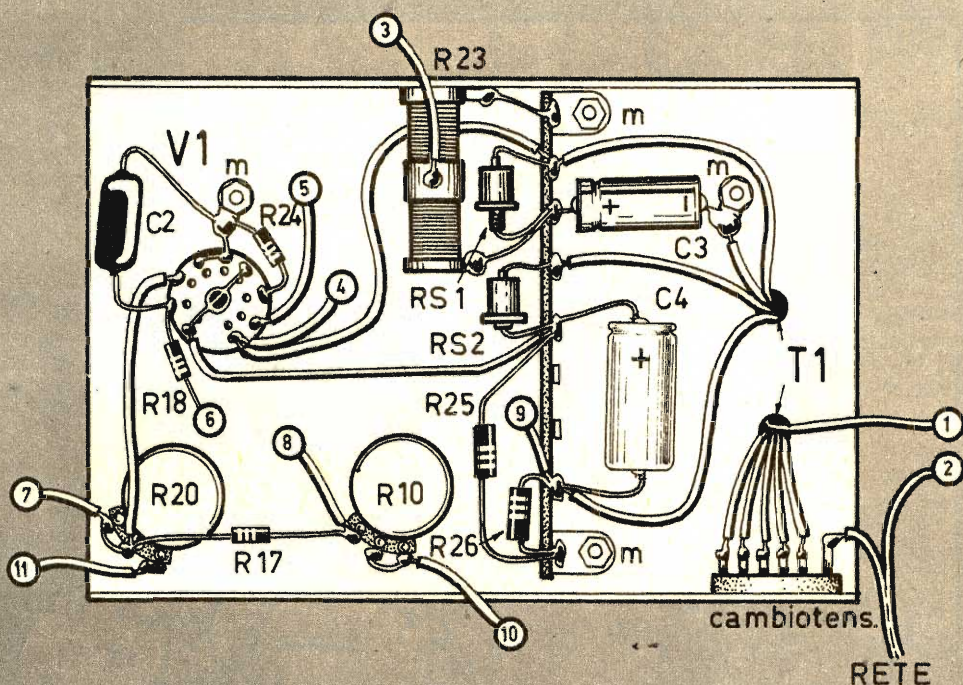

Fig. 5 - Piano di cablaggio del voltmetro elettronico montato su telaio metallico. Sulla parte superiore del telaio risulta applicato il trasformatore di alimentazione T1.

## Ohmetro

E vediamo ora l'impiego dello strumento in funzione di ohmetro. La resistenza da esaminare deve essere collegata nella boccia contrassegnata con il simbolo dell'ohm. Tutte le resistenze di valore compreso fra 1 ohm e 200 megaohm possono essere misurate con una buona precisione di lettura, perché per queste misure sono previste ben 6 scale.

Il commutatore S3-S4-S5-S6 deve essere sistemato nella posizione 4. In questo modo risulta applicata al ponte una tensione di 1,5 volt per mezzo delle resistenze R14-R15-R16. Questa tensione, che è costante, è ottenuta raddrizzando la tensione di accensione dei filamenti delle valvole per mezzo del diodo al silicio RS1. Il potenziometro R23 permette di raggiungere, per mezzo della sua regolazione, la tensione di +1,5 volt rispetto a massa.

Si è preferita questa soluzione al tradizionale impiego della pila da 1,5 volt, che è soggetta ad esaurirsi e può risultare esaurita proprio nel momento in cui si ha assoluta necessità di effettuare misure resistive.

In ogni caso, prima di ogni misura ohmmetrica, occorre cortocircuitare la boccia contras-

segnata con la dicitura « comune » con quella contrassegnata con il simbolo dell'ohm, regolando il potenziometro R20, con lo scopo di azzerare lo strumento indicatore (mA). Successivamente si elimina il cortocircuito e si regola il potenziometro R9 in modo da ottenere la massima deviazione dell'indice dello strumento. L'apparecchio è così pronto per le misure di resistenze.

## Scale dello strumento

Il commutatore S1-S2 determina le diverse sensibilità e le scale di lettura del voltmetro elettronico. Le portate, relativamente alle po-



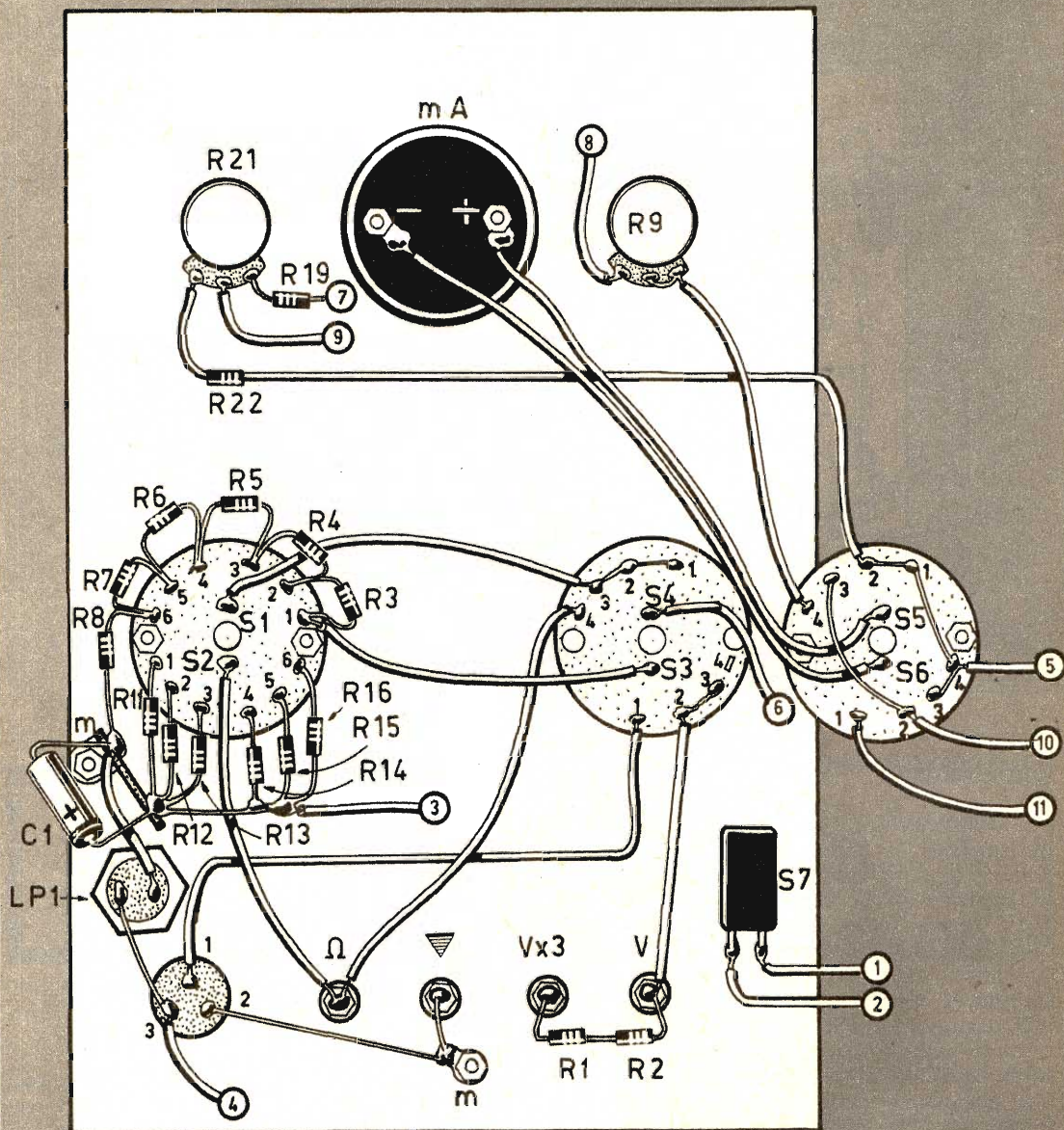

Fig. 6 - Cablaggio del voltmetro elettronico sulla parte posteriore del pannello frontale dello strumento.



sizioni del commutatore multiplo, sono le seguenti:

**POSIZIONE 1:** da 0 a 1,5 volt (voltmetro)  
da 0 a 2.000 ohm (ohmmetro)

**POSIZIONE 2:** da 0 a 5 volt (voltmetro)  
da 0 a 20.000 ohm (ohmmetro: moltiplicare la lettura per 10)

**POSIZIONE 3:** da 0 a 15 volt (voltmetro)  
da 0 a 200.000 ohm (ohmmetro: moltiplicare la lettura per 100)

**POSIZIONE 4:** da 0 a 50 volt (voltmetro)  
da 0 a 2 megaohm (ohmmetro: moltiplicare la lettura per 1.000)

**POSIZIONE 5:** da 0 a 150 volt (voltmetro)  
da 0 a 20 megaohm (ohmmetro: moltiplicare la lettura per 10.000)

**POSIZIONE 6:** da 0 a 500 volt (voltmetro)  
da 0 a 200 megaohm (ohmmetro: moltiplicare la lettura per 100.000).

Tutte le misure di tensione ora elencate si intendono valide per le tensioni continue e per quelle alternate, fatta eccezione per la scala compresa fra 0 e 500 volt. In pratica non è consigliabile applicare alle sonde una tensione superiore ai 150 volt.

Per tutte le scale citate la resistenza di entrata del voltmetro, in tensione continua, è costante ed è uguale a 7,5 megaohm.

Invece che la boccia contrassegnata con « ±V. », per la misura delle tensioni continue, è possibile impiegare utilmente la boccia contrassegnata con « ±V. x 3 ». In questo caso occorre moltiplicare per 3 le letture e le scale di sensibilità divengono:

**POSIZIONE 1:** da 0 a 5 volt (scala della posizione 2 precedente)

**POSIZIONE 2:** da 0 a 15 volt (scala 3 precedente)

**POSIZIONE 3:** da 0 a 50 volt (scala 4 precedente)

**POSIZIONE 4:** da 0 a 150 volt (scala 5 precedente)

**POSIZIONE 5:** da 0 a 500 volt (scala 6 precedente)

**POSIZIONE 6:** da 0 a 1.500 volt (come per la posizione 2, moltiplicando per 100).

# C. B. M.

20138 MILANO - Via C. Parea, 20/16  
Tel. 50.46.50

La Ditta C.B.M. che da anni è introdotta nel commercio di materiale Radioelettrico nuovo ed occasione, rilevato in stock da fallimenti, liquidazioni e svendite è in grado di offrire a Radiotecnici e Radicamatori delle ottime occasioni, a prezzi di realizzo. Tale materiale viene ceduto in sacchetti, alla rinfusa, nelle seguenti combinazioni:

**A** 10 diodi raddrizzatori per strumenti; 10 diodi al silicio da 110 e 220 V - 800 mA per alimentatori radio e TV, circa 1000 resistenze assortite, 10 potenziometri misti; il tutto per L. 3.000.

**B** Serie di transistori nuovi più diodo; i transistori sono: SFT307 - SFT308 - SFT323 - SFT351 - SFT352 - SFT353 più N. 2 2N1711, più N. 2 2N1613, 4 Watt non siglati; L. 2.000.

**C** 300 pezzi a sorpresa tra cui variabili, medie, micro potenziometri, resistenze a codice, condensatori, circuiti stampati, transistori Ates, testine per giradischi, interruttori, zoccoli ecc. L. 3.000.

**D** Pacco di 5 altoparlanti assortiti da 1W, 2W, 3W nuovi L. 2.000.

**E** N. 10 valvole miste efficienti ma non nuove, piccole e medie tipo ECL 82, ECC 81 ecc. L. 1.000.

## OMAGGIO

A chi acquisterà materiale per un ammontare di L. 8.000 verranno dati in omaggio 20 transistori assortiti tra cui alcuni mesa planari e di potenza.

Spedizione ovunque. Pagamenti in contrassegno o anticipato a mezzo vaglia postale o assegno circolare maggiorando per questo L. 500 per spese postali. Per cortesia, scriva il Suo indirizzo in stampatello. GRAZIE.



Per questo nuovo impiego del voltmetro elettronico e per tutte queste sensibilità, la resistenza di entrata è costante e risulta aumentata a 23,7 megaohm (cioè 3 volte più grande di quella precedente).

## Composizione delle scale

Lo strumento indicatore, necessario per la realizzazione del voltmetro elettronico, deve essere un microamperometro da 100  $\mu$ A fondo-scala. Questo strumento può essere a quadrante circolare del diametro di 150 mm., oppure a quadrante rettangolare di elevata grandezza. In pratica occorrerà intervenire sul quadrante dello strumento per comporre ben 5 scale.

---

**1ª SCALA:** la prima scala è quella ohmmetrica, da 0 a 2.000 ohm. Per le altre sensibilità basta moltiplicare la lettura per 10, 100, 1.000, ecc., come è stato già detto.

---

**2ª SCALA:** Il quadrante della seconda scala deve essere diviso fra i seguenti valori estremi: 0-1,5.

---

**3ª SCALA:** I valori estremi sono 0-5. La seconda e la terza scala servono per la lettura delle tensioni continue e di quelle alternate nelle diverse sensibilità, cioè in lettura diretta oppure moltiplicando per 10, 100, 1.000, a seconda della posizione del commutatore multiplo S3-S4-S5-S6. Ciò, naturalmente, fatta eccezione per le sensibilità 0-1,5 volt e 0-5 volt delle tensioni alternate. In pratica, a causa della non linearità dei diodi per le basse tensioni, è necessario comporre altre due scale separate per queste misure.

---

**4ª SCALA:** Gli estremi sono compresi fra 0 e 1,5 volt per la corrente alternata.

---

**5ª SCALA:** Gli estremi sono compresi fra 0 e 5 volt per la corrente alternata.

---

Tutte queste scale debbono essere tracciate prima della costruzione dell'apparecchio, col metodo di confronto con un altro voltmetro, anche di tipo normale, purchè molto preciso.

## Taratura

La taratura del voltmetro consiste nella regolazione del potenziometro R10, con lo scopo di ottenere la deviazione totale dell'indice sulla scala di 1,5 volt in tensione continua; successivamente si regola il potenziometro R20, con lo scopo di ottenere la deviazione totale dell'indice sulla scala di 5 volt in tensione alternata (il commutatore multiplo S1-S2 deve essere sistemato sulla sensibilità richiesta).

Questi potenziometri non devono essere più toccati in seguito (tutt'al più il ritocco potrà essere fatto dopo molto tempo); dopo molti anni di servizio questi potenziometri potranno essere ritoccati per una eventuale taratura dell'apparecchio. I potenziometri R10 ed R20 non debbono essere accessibili all'esterno dell'apparecchio. Sul pannello anteriore del voltmetro elettronico sono presenti soltanto i comandi relativi ai potenziometri R9 ed R21. Il potenziometro R9 serve per la taratura della deviazione massima dell'indice dello strumento commutato in posizione ohmmetro, mentre il potenziometro R21 serve per l'azzeramento.

## Alimentatore

L'alimentazione del voltmetro elettronico è derivata, ovviamente, dalla rete-luce. Il trasformatore di alimentazione T1 è dotato di un avvolgimento primario adatto per tutte le tensioni di rete e di due avvolgimenti secondari: quello a 6,3 volt e quello a 150 volt.

Il raddrizzamento della tensione di 150 volt, necessaria per l'alimentazione del ponte, è ottenuto per mezzo di un diodo al silicio (RS2); il filtraggio è ottenuto per mezzo del condensatore elettrolitico C4 del valore di 50  $\mu$ F. Per quanto il voltmetro elettronico risulti insensibile alle variazioni della tensione di rete, è sempre bene, prima di iniziare le misure, lasciar passare il tempo necessario per il riscaldamento della valvola V1.

Fatta eccezione per i condensatori elettrolitici, tutti gli altri condensatori necessari per il cablaggio del voltmetro elettronico dovranno essere del tipo a mica di elevata qualità.



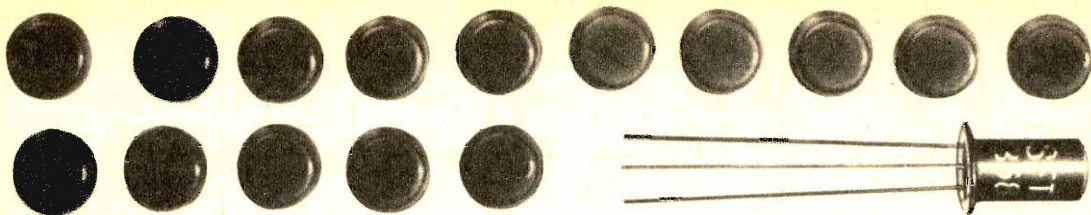

I quattro potenziometri sono di tipo a grafite e a variazione lineare. Le resistenze sono in parte da  $\frac{1}{2}$  watt e in parte da 1 watt; anche la tolleranza è del 5% per alcune di esse, mentre per altre è dell'1%.











# PRONTUARIO dei TRANSISTOR







*Per conoscere caratteristiche fondamentali, equivalenze o corrispondenze dei transistori più comuni in vendita sul mercato italiano, sia di fabbricazione nazionale che estera.*

Conformazione	Nome	Tipo	Impieghi principali	Vc max	Ic max	Equivalenti	Corrispondenti
	<b>AF 171</b>	PNP	ampl. RF ampl. MF	15 V	10 mA	AF117 OC45 OC44	<b>AF172</b> <b>AF170</b> <b>AF169</b> <b>SFT320</b>
	<b>AF 172</b>	PNP	ampl. MF	15 V	10 mA	AF117 AF127 2N1638 OC45	<b>SFT320</b> <b>AF171</b> <b>AF169</b>
	<b>AF 178</b>	PNP	ampl. RF convertitore oscillatore (300 MHz)	25 V	10 mA	—	—
	<b>AF179</b>	PNP	ampl. MF	25 V	10 mA	—	—
	<b>AF 180</b>	PNP	ampl. RF V.H.F.	25 V	20 mA	—	—

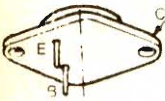

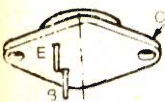





Confor- mazione	Nome	Tipo	Impieghi principali	Vc max	Ic max	Equivalenti	Corrispondenti
	<b>AF 181</b>	PNP	ampl. MF TV	30 V	20 mA	—	—
	<b>AF 185</b>	PNP	ampl. RF ampl. MF oscillatore convertitore	32 V	30 mA	—	—
	<b>AF 186</b>	PNP	preamplificatore (punto bianco) oscillatore miscelatore U.H.F. (punto verde)	25 V	15 mA	—	—
	<b>AF 239</b>	PNP	miscelatore convertitore oscillatore	20 V	10 mA	OC44	<b>AF170</b>
	<b>AFY 19</b>	PNP	ampl. RF imp. gen.	32 V	300 mA	—	—
	<b>AFZ 11</b>	PNP	ampl. RF (100 MHz)	20 V	10 mA	—	—
	<b>AFZ 12</b>	PNP	imp. gen. RF	20 V	10 mA	—	<b>ACZ10</b> <b>2N2203</b>



Confor- mazione	Nome	Tipo	Impieghi principali	Vc max	Ic max	Equivalenti	Corrispondenti
	<b>AL 100</b>	PNP	interruttore	60 V	10000 mA	AU103 AU105 2N1906	<b>AL102</b>
	<b>AL 102</b>	PNP	ampl. BF	55 V	5,500 mA	AL100 AD167 2N2147	—
	<b>AL 103</b>	PNP	ampl. BF	40 V	5,5 mA	AL102 AL100 AD166 2N2148	—
	<b>ASY 26</b>	PNP	impieghi generali	30 V	200 mA	ASY27	<b>2N1109 2N1108 ASY27 2N1107 2N1111 ASY26 2N1110 OC169 2N252</b>
	<b>ASY 27</b>	PNP	imp. gen.	20 V	200 mA	ASY26	—
	<b>ASY 28</b>	NPN	imp. gen.	20 V	100 mA	OC140	—
	<b>ASY 29</b>	NPN	imp. gen.	20 V	100 mA	OC141	<b>2N312</b>



Confor- mazione	Nome	Tipo	Impieghi principali	Vc max	Ic max	Equivalent	Corrispondenti
	<b>ASY 31</b>	PNP	commutatore	20 V	100 mA	—	—
	<b>ASY 32</b>	PNP	commutatore	20 V	100 mA	—	—
	<b>ASY 48</b>	PNP	imp. gen. RF	45 V	300 mA	—	2N327 SFT234 2N1275 ACY24 OC445 2N1609 2N330 ASY23 ASY13 2N1610 2N1039 2N1008
	<b>ASY 70</b>	PNP	imp. gen. RF	30 V	300 mA	—	ACY33 2N528 2N1240 TF78/30 OC440 AC124 2N1034 2N1611 2N1241 2N1036 2N328 AC106 2N1037 AC152 OC470 2N1612 2N1035 AC153 ASY12 OC80 2N1038 2N1009 AC105 AC132 SFT232 2N1008 OC79 AC128 2N329
	<b>ASY 76</b>	PNP	ampl. gen.	32 V	150 mA	—	—
	<b>ASY 77</b>	PNP	ampl. gen.	60 V	100 mA	OC80 AC128	—





# TRASFORMA LA CORRENTE RIDUCE LA TENSIONE

**T**utti i ricetivori a transistor, di tipo portatile, sono alimentati con le pile, cioè con la corrente continua. Non è possibile quindi utilizzare la presa-luce di casa per far funzionare questi apparecchi radio che, oggi, sono di dominio comune. Perché? Perché la corrente per uso domestico è una corrente alternata.

La trasformazione della corrente alternata in corrente continua rappresenta tuttavia un problema facilmente risolvibile. E neppure il

problema inverso è di difficile soluzione; è facile, cioè, sia pure un po' meno, trasformare la corrente continua in corrente alternata.

In pratica, la corrente alternata si differenzia dalla corrente continua semplicemente per il sistema con cui gli elettroni, cioè le cariche elettriche negative, si muovono lungo i conduttori elettrici; in corrente alternata gli elettroni si muovono in avanti e all'indietro, su e giù rispetto ad un punto di partenza; in corrente continua gli elettroni si muovono



Fig. 1 - Schema elettrico dell'alimentatore per ricevitori a transistor. L'entrata è a 220 volt, mentre l'uscita è a 9 volt. c.c.

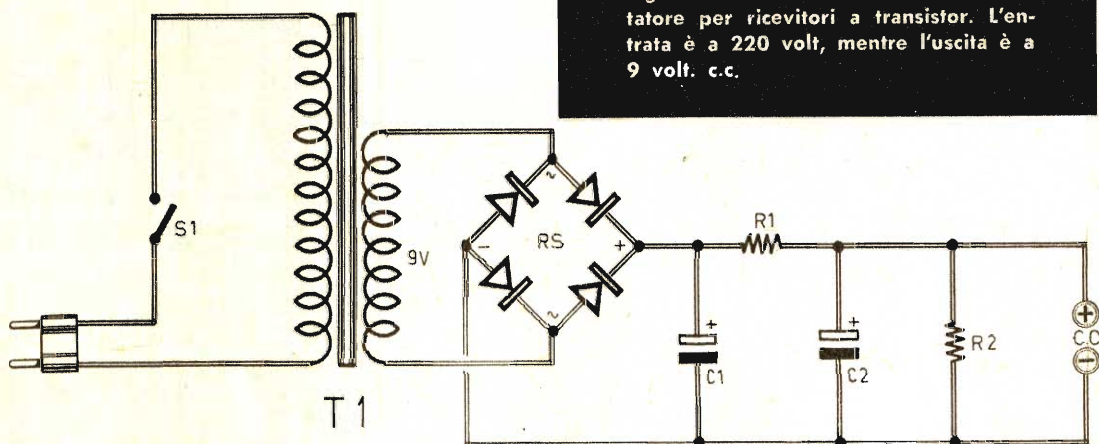

sempre in uno stesso senso, percorrendo tutto il conduttore attraverso il quale fluisce la corrente elettrica. In entrambi i casi, dunque, gli elettroni si muovono: con la corrente alternata si muovono attorno ad uno stesso punto, con la corrente continua compiono percorsi molto lunghi e talvolta lunghissimi.

Per dare un significato matematico e grafico a questi fenomeni si usano delle curve e delle linee. Per la corrente alternata si disegnano molte onde successive, lungo una linea retta. Ognuna di queste onde è suddivisa in due semionde: semionde positive e semionde negative. Vengono definite col nome di « semionde positive » quelle che sono disegnate al disopra della linea retta; vengono designate col nome di « semionde negative » quelle che stanno al disotto della linea retta. Per dare un significato grafico alla corrente continua, invece, si suole disegnare una linea retta.

Per alimentare un ricevitore a transistor con la corrente derivata dalla rete-luce non basta trasformare la corrente alternata in corrente continua, ma occorre anche ridurre il valore della tensione. I ricevitori a transistor, infatti, sono alimentati con pile da 1,5 volt, 3 volt, 4,5 volt, 9 volt, 12 volt. Le tensioni di rete invece si aggirano intorno ai 220 volt. Da un alimentatore per ricevitori a transistor si debbono quindi pretendere due compiti fondamentali: quello di trasformare la corrente alternata in corrente continua e quello di ridurre la tensione di rete a valori bassi.

### Principio dell'alimentatore

In fig. 1 è rappresentato lo schema elettrico dell'alimentatore per transistor. Le sue carat-

## COMPONENTI

- C1 = 200  $\mu$ F - 50 VI.
- C2 = 200  $\mu$ F - 50 VI.
- R1 = 100 ohm - 1 watt
- R2 = 220 ohm - 1 watt
- RS = Raddrizzatore al selenio di tipo a ponte (16 V. - 300 mA.)
- T1 = trasf. d'alimentaz. (prim. = 220 volt sec. 9 volt)
- S1 = interrutt. a levetta

teristiche fondamentali sono le seguenti: entrata a 220 volt, uscita a 9 volt c.c. Al trasformatore T1 è affidato il compito di ridurre la tensione alternata di 220 volt nella tensione alternata di 9 volt. Al raddrizzatore, di tipo a ponte RS, è affidato il compito di trasformare la corrente alternata in corrente unidirezionale pulsante. Alla cellula di filtro, composta dai due condensatori elettrolitici C1-C2 e dalla resistenza R1, spetta il compito di trasformare la corrente unidirezionale pulsante in corrente continua, adatta per alimentare i ricevitori a transistor.

### Trasformatore di alimentazione

Il trasformatore di alimentazione T1 è munito di due avvolgimenti, elettricamente isolati tra di loro. L'avvolgimento primario deve essere adatto per sopportare la tensione di re-



Fig. 2 - Piano di cablaggio dell'alimentatore in corrente continua, a 9 volt, per ricevitori a transistor. Il pontaggio è realizzato su telaio metallico.

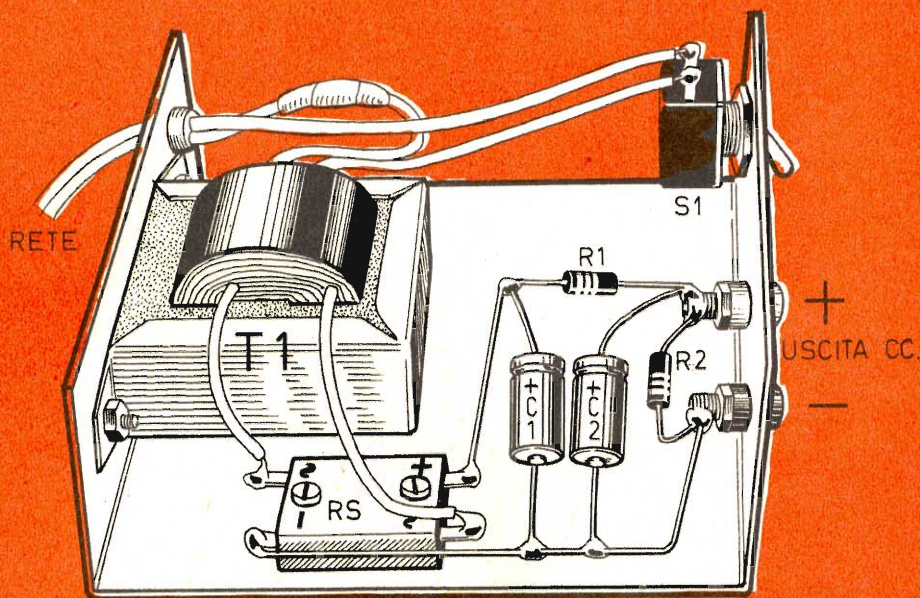

te di 220 volt; l'avvolgimento secondario deve essere in grado di erogare la tensione alternata di 9 volt. La trasformazione di tensione, tra avvolgimento primario e avvolgimento secondario, avviene a causa del minor numero di spire con cui è avvolto l'avvolgimento secondario. Il passaggio di energia elettrica tra un avvolgimento e l'altro avviene per « induzione elettromagnetica ». I due terminali dell'avvolgimento primario del trasformatore T1 vengono collegati al cordone di alimentazione che fa capo alla spina; uno di questi due conduttori è interrotto per poter inserire l'interruttore S1, che permette di accendere o spegnere il circuito.

## Il raddrizzatore

Il raddrizzatore RS è al selenio, di tipo a ponte. Esso deve essere in grado di sopportare una tensione di 16 volt ed una corrente di 330 mA. Con questo tipo di raddrizzatore vengono

raddrizzate entrambe le semionde della corrente alternata: quelle positive e quelle negative; in pratica si dovrebbe dire che il raddrizzatore RS si lascia attraversare dalle semionde positive della corrente alternata, mentre raddrizza, cioè trasforma le semionde negative in semionde positive. A valle del raddrizzatore al selenio, dunque, si ottiene un treno di semionde positive, l'una attaccata all'altra, senza soluzione di continuità. Si suole anche dire che questo tipo di raddrizzatore è « ad onda intera ». Il vantaggio dei raddrizzatori di questo tipo, rispetto a quelli ad una sola semionda, consiste nel favorire il livellamento della corrente e nella possibilità di un prelievo di corrente di maggiore intensità.

## La cellula di filtro

La corrente erogata dal raddrizzatore al selenio RS non è ancora pronta per alimentare un ricevitore a transistor, perchè non è anco-



ra una corrente perfettamente continua. Ma a questo processo provvede la cellula di filtro presente a valle del raddrizzatore. Il condensatore elettrolitico C1 opera una prima trasformazione della corrente unidirezionale pulsante, stabilizzandola alquanto; tuttavia, rimane ancora una traccia ondulata, dovuta al fenomeno di carica e scarica del condensatore elettrolitico. Questa traccia scompare del tutto con l'aggiunta della resistenza R1 e del secondo condensatore elettrolitico C2. Sul terminale positivo del condensatore elettrolitico C2, dunque, è presente la corrente continua che, simbolicamente, viene disegnata mediante una linea retta. La tensione continua è presente sui terminali della resistenza R2; i due terminali di questa resistenza rappresentano il morsetto positivo e quello negativo di una pila da 9 volt.

Vogliamo ricordare che da questo tipo di alimentatore è possibile assorbire una corrente continua media di 30 mA. Questo valore di intensità di corrente rappresenta appunto il valore medio degli assorbimenti prodotti dai ricevitori radio a circuito transistorizzato.

## Montaggio

Il montaggio dell'alimentatore è rappresentato in fig. 2. Tutti i componenti risultano montati su uno stesso piccolo telaio metallico.

L'entrata dell'alimentatore è rappresentata dal cordone di alimentazione che scorre attraverso un gommino passante applicato al telaio metallico. L'uscita dell'alimentatore è rappresentata da due boccole isolate, corrispondenti alla tensione positiva e a quella negativa di 9 volt. Accanto alle due boccole di uscita è applicato l'interruttore S1, di tipo a leva, sul quale giunge, uno dei due conduttori del cordone di alimentazione.

Il raddrizzatore al selenio è fissato direttamente sul telaio per mezzo di due viti e due dadi. I due conduttori, che fanno capo all'avvolgimento secondario del trasformatore T1, sono collegati ai due terminali del raddrizzatore contrassegnati con il simbolo caratteristico della corrente alternata. Il terminale negativo del raddrizzatore è collegato ai due terminali negativi dei due condensatori elettrolitici C1-C2 e alla boccia di uscita della tensione negativa. Il terminale positivo del raddrizzatore è collegato al terminale positivo del condensatore elettrolitico C1 e a un terminale della resistenza di filtro R1. L'altro terminale della resistenza di filtro R1 è collegato, assieme al terminale positivo del condensatore C2, alla boccia rappresentativa della tensione positiva.

Il montaggio dei componenti di questo alimentatore può essere fatto anche su una cassetta di legno o su un contenitore di materiale isolante. Utilizzando un telaio metallico occorrerà preoccuparsi che i conduttori rimangano distanziati dal telaio stesso, per evitare ogni possibile cortocircuito.

Per coloro che non avessero mai montato un condensatore elettrolitico, ricordiamo che questo componente è polarizzato, cioè è dotato di un terminale positivo e di uno negativo. Il terminale negativo è normalmente collegato con l'involucro esterno metallico del componente; il terminale positivo si trova da quella parte in cui sono riportate una o più crocette sull'involucro esterno del condensatore; esso risulta e appare ben isolato dall'involucro metallico.

Le due boccole di uscita dell'alimentatore possono essere di tipo normale se il contenitore è di materiale isolante; esse devono assolutamente essere di tipo isolato se il telaio è metallico.

I conduttori, con i quali si realizza il cablaggio dell'alimentatore, devono essere di filo di rame di sezione elevata, in modo da irrigidire il circuito stesso.

Fig. 3 - I diagrammi qui rappresentati si riferiscono: 1 - corrente alternata; 2 - corrente unidirezionale pulsante; 3 - corrente unidirezionale non livellata; 4 - corrente continua.

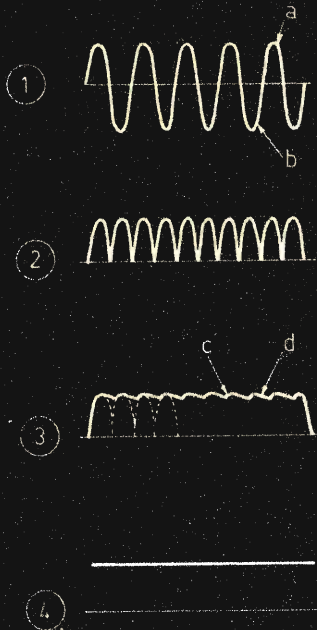



# VALVOLE NUOVE - GARANTITE - IMBALLO ORIGINALE DELLE PRIMARIE CASE AMERICANE - ITALIANE - TEDESCHE

## A PREZZI ECCEZIONALI PER RADIOAMATORI E RIPARATORI

OFFRE LA **ELETRONICA P. G. F.** - 20122 MILANO - VIA CRIVELLI, 20 - TEL. 59.32.18

Tipo Valvole	Tipo Equival.	PREZZO list. vend.	Tipo Valvole	Tipo Equival.	PREZZO list. vend.	Tipo Valvole	Tipo Equival.	PREZZO list. vend.	Tipo Valvole	Tipo Equival.	PREZZO list. vend.
AZ41	—	1380 500	EF41	(6CJ5)	1650 600	PCL81	—	2590 950	6BY6	—	2200 800
DAF91	(1S5)	1270 460	EF42	(6F1)	2200 800	PCL82	(16TP/16A8)	1600 580	6BZ6	—	1100 400
DAF92	(1U5)	1980 720	EF80	(6B26)	1130 420	PCL84	(15TP7)	1750 640	6BZ7	—	2200 800
DAF96	(1AH5)	1740 630	EF83	—	1600 580	PCL85	(18GV8)	1820 660	6CB6/A	—	1150 420
DF70	—	600	EF85	(6B77)	1350 500	PCL86	(14GV8)	1780 650	6CD6/GA	—	4600 1400
DF91	(1T4)	1870 680	EF86	(6CF8)	1680 620	PF86	—	1600 580	6CF6	—	1250 460
DF92	(1L4)	1980 720	EF89	(6DA6)	920 340	PL36	(25F7/25E5)	3000 1100	6CG7	—	1350 500
DK91	(1R5)	2090 760	EF95	(6AK5)	3400 1230	PL81	(21A6)	2710 980	6CG8/A	—	1980 720
DK96	(1A86)	2150 780	EF97	(6E56)	1760 650	PL82	(16A5)	1870 680	6CL6	—	1800 650
DL71	—	600	EF98	(6E76)	1760 650	PL83	(15F80-15A6)	2190 800	6CM7	—	2520 920
DL72	—	600	EF183	(6EH7)	1300 480	PL84	(15CW5S)	1380 500	6CS7	—	2480 900
DL94	(3V4)	1450 530	EF184	(6EJ7)	1300 480	PL500	(27GB5S)	2920 1060	6DA4	—	1560 570
DL96	(3C4)	1930 700	EF200	—	2100 780	PY80	(19W3)	1600 580	6DE4	—	1520 550
DM70	(1M3)	1540 560	EK90	(6CS6)	1200 450	PY81	(17R7)	1270 470	6DQ6/B	—	2650 960
DY80	(1X2 A/B)	1630 600	EK90	(6BE6)	1100 400	PY82	(19R3)	1080 400	6DR7	—	1800 650
DY87	(DY86)	1450 530	EL3N	(WE15)	3850 1400	PY83	(17Z3)	1600 580	6DT6	—	1450 530
E83F	—	5000 1800	EL34	(6CA7)	3600 1300	PY88	(3COAE3)	1520 550	6EA8	—	1430 530
E88C	—	5800 1800	EL36	(6CM5)	3000 1100	UABC80	(28AK8)	1200 450	6EB8	—	1750 640
E88CC	—	4600 1800	EL41	(6CK5)	1700 630	UAF42	(12S7)	2010 730	6EM5	—	1370 500
E92CC	—	400	EL42	—	1820 660	UBCF41	(10LD3)	1820 660	6EM7	—	2100 760
E180CC	—	400	EL81	(6CJ6)	2780 1020	UBF89	—	1560 570	6FD5	(6QL6)	1100 400
E181CC	—	400	EL83	(6CK6)	2200 800	UC85	—	1250 460	6FD7	—	3030 1100
E182CC	—	400	EL84	(6BQ5)	1050 380	UCH42	(UCH41)	1980 730	6J7 met.	—	2700 980
E182CC	(7119)	400	EL86	(6CW5)	1230 460	UCH81	(19A3)	1200 450	6K7/G-GT	—	2000 730
EABC80	(678/6AK8)	1380 500	EL90	(6AQ5)	1100 400	UCH82	(50BM8)	1600 580	6L6/GC	—	2200 820
EAF42	(6CT7)	2010 730	EL91	(6AM8)	1500 550	UF41	(12AC5)	1650 600	6L7	—	2300 850
EBC41	(6CV7)	1650 600	EL95	(6DL5)	1100 400	UF89	—	920 340	6N7/GT	—	2600 940
EBF80	(6N8)	1630 600	EL500	(6GB5)	2920 1060	UL41	(45A5/10P14)	1600 580	6NK7/GT	—	3000 1100
EBF89	(6DC8)	1440 540	EM4	(WE12)	3520 1270	UL84	(45B5)	1220 450	6Q7/GT	(6B6)	2200 820
EC80	(6C4)	6100 1800	EM34	(6CD7)	3520 1270	UY41/42	(31A3)	1210 450	6S17/GT	—	2520 900
EC86	(6CM4)	1800 650	EM80	(6BR5)	1700 620	UY82	—	1600 580	6SK7/GT	—	2100 770
EC88	(6DL4)	2000 730	EM81	(6DA5)	1700 620	UY85	(38A3)	840 320	6SN7/GTA	(ECC32)	1690 620
EC90	(6C4)	1350 500	EM84	(6FG6)	1800 650	UY89	—	1600 580	6SQ7/GT	(6SR7)	2000 730
EC92	(6AB4)	1350 500	EM80	(6BE7)	3470 1250	1A3	DA90	2400 870	6V3A	—	3650 1320
EC95	(6ER5)	2040 750	EY51	(6X2)	1930 700	1B3/GT	(1G3/GT)	1360 500	6V6GTA	—	1650 600
EC97	(6FY5)	1920 700	EY80	(6V3)	1320 480	3BU8/A	—	2520 930	6W8GT	(6Y6)	1500 550
EC900	(6HA5)	1750 650	EY81	(6V3P)	1120 470	5R4/GY	—	2000 730	6X4 A	(EZ90)	860 320
ECC40	(AA61)	2590 950	EY82	(6N3)	1670 420	5U4/GB	(5S4)	1430 530	6X5 GT	(EZ35)	1210 450
ECC81	(12AT7)	1320 500	EY83	—	1600 580	5V4/G	(GZ32)	1500 550	6Y6 G/GA	—	2600 950
ECC82	(12AU7)	1200 450	EY86/87	(8S2)	1450 550	5V4/G	(U52)	1430 530	9CG8 A	—	1980 720
ECC83	(12AX7)	1280 460	EY86	(6AL3)	1520 560	5Y3/GTB	(U50)	1050 380	9EA8/S	—	1430 520
ECC84	(6CW7)	1900 700	EZ40	(6BT4)	1270 470	6A8GT	(6D8)	2000 730	9T8	—	1380 500
ECC85	(6AQ8)	1250 460	EZ80	(6V4)	750 280	6AF4/A	(6T1)	1900 690	12AQ5	—	2150 780
ECC86	(6GM8)	2810 1020	EZ81	(6CA4)	800 300	6AG5/A	—	2500 930	12AT6	(HBC90)	1000 370
ECC88	(6D18)	2000 730	GZ34	(6AR4)	2420 900	6AL5	(EAA91/EB81)	1100 400	12AV6	(HBC91)	1000 370
ECC91	(6J6)	2500 900	HCH81	(12AU8)	1230 460	6AM8/A	—	1500 550	12AX4/GT	(12D4)	2200 800
ECC189	(6ES8)	1850 670	OA2	(15OC2)	3880 1390	6AN8/A	—	1900 700	12BA6	(HF93)	1000 370
ECF80	(6BL8)	1430 520	PABC80	(9AK8)	1200 450	6AT6	(EBC90)	1000 370	12BE6	(HK90)	1100 400
ECF82	(6U8)	1650 600	PC86	(4CM4)	1800 650	6A78	—	1900 690	12CG7	—	1350 500
ECF83	—	2530 920	PC88	(4DL4)	2000 730	6AU4/GTA	—	1520 550	12CU6	(12BQ6)	3050 1100
ECF86	(6HG8)	2120 780	PC82	—	1490 560	6AU6/A	EF94	1050 380	12SN7/GT	(12SX7)	1850 670
ECF201	—	1920 700	PC93	(4BS4)	2750 1000	6AU8/A	—	2200 800	25BQ6	—	2200 800
ECF801	(6GJ7)	1920 700	PC95	(4ER5)	2040 740	6AV5/GA	(6AU5)	2700 980	25DQ6/B	—	2650 960
ECF802	—	1900 700	PC97	(5FY5)	1920 700	6AV6	(EBC81)	1000 370	35A3	(35X4)	850 320
ECH4	(E1R)	4180 1550	PC900	(4HA5)	1750 640	6AW8/A	—	2015 730	35D5	(35QL6)	1000 370
ECH42/41	(6C10)	1980 720	PCC84	(7AN7)	1920 700	6AX3	—	2100 760	35W4	(35R1)	850 320
ECH81	(6AJ8)	1200 450	PCC85	(9AQ8)	1310 500	6AX4/GTB	—	1250 460	35Z4/GT	—	1650 600
ECH83	(6DS8)	1490 550	PCC88	(7DJ8)	2000 730	6AX5/GTB	—	1300 480	50B5	(UL84)	1200 450
ECH84	—	1490 550	PCC89	—	2370 860	6B8G/GT	(6BN8)	2400 870	80 G/GT	—	1400 710
ECL80	(6AB8)	1480 550	PCC189	(7ES8)	1850 680	6BA6	(EF93)	1000 370	83 V	—	1800 650
ECL81	—	1600 580	PCF80	(9TP15-9A8)	1430 520	6BA8/A	—	2800 1050	807	—	1980 1050
ECL82	(6BM8)	1800 580	PCF82	(9U8)	1650 600	6BC8	—	3000 1100	4672	—	1000
ECL84	(6DX8)	1750 650	PCF86	(7HG8)	2120 770	6BK7/B	(6BQ7)	1650 600	5687	—	1000
ECL85	(6GV6)	1820 670	PCF201	—	1920 700	6BQ6/GT	(6CU6)	2700 980	5696	—	400
ECL86	(6GW8)	1780 650	PCF801	(8GJ7S)	1920 700	6BQ7	(6BK7)	1150 600	5696	—	400
ECLL800	—	2950 1100	PCF802	(9UW8)	1900 700	6BC6	(6P3/6P4)	1150 420	5727	—	400
EF6	(WE17)	3960 1450	PCF805	(7GV7)	1920 700	6BU8	—	2200 800	6350	—	400
EF40	—	2370 860									

POSSIAMO FORNIRE INOLTRE QUALSIASI TIPO DI VALVOLE con lo sconto del 60% + 10% sui prezzi di listino delle rispettive Case (escluso «MAGNADINE» il cui sconto è del 50%).

TUTTE LE VALVOLE SONO GARANTITE AL 100% - impegnandoci di sostituire gratuitamente i pezzi difettosi purchè spediti franco nostro Magazzino.

VALVOLE SPECIALI O PER TRASMISSIONE, NUOVE GARANTITE E SCATOLATE (VERA OCCASIONE): QQE-03/20 L. 4900 - QQE-04/20 L. 5000 - QC-05-35 L. 3000 - QE-05/40 L. 2000 - YL 1020 L. 3500 - PE/1/100 L. 5000 - E 130L L. 4000 - 2E 26 Lire 2500 - 4X150/A L. 5.000 - 3CX100A/5 L. 9000 - 816 L. 2500 - 922 L. 1000 - 935 L. 2500 - 1625 L. 1000 - 6080 L. 3900 - 6524 L. 1500 - 7224 L. 1000 - 7467 L. 1000 - GR-10/A decatron L. 1500 - GC10/4B decatron L. 1500 - 2303C decatron L. 1500 - (pochi esemplari di tutto fino ad esaurimento).

OGNI SPEDIZIONE VIENE EFFETTUATA DIETRO INVIO ANTICIPATO — a mezzo assegno bancario o vaglia postale — dell'importo dei pezzi ordinati, più L. 400 per spese postali e imballo. ANCHE IN CASO DI PAGAMENTO IN CONTRASSEGNO occorre anticipare non meno di L. 2000 sia pure in francobolli, tenendo presente che le spese di spedizione in ASSEGNO aumentano di non meno L. 400 per diritti postali. NON SI EVADONO ORDINI di importi inferiori a L. 3000. Per ordini superiori a 20 pezzi viene concesso un ulteriore sconto del 5% sui prezzi di vendita suindicati.



## GUIDA AGLI ACQUISTI

### ERRATA CORRIGE

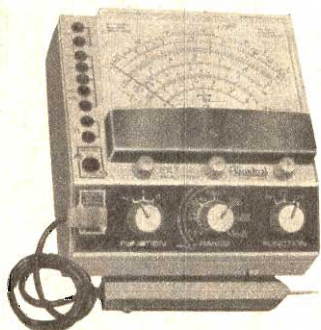

Nel fascicolo di dicembre di **RADIOPRATICA**, a pag. 72, nella Rubrica « Guida agli Acquisti » abbiamo — tra gli altri — illustrato e descritto le caratteristiche del **FET MULTITEST**, prodotto dalla **KRUNDAAL Radioelettronica A. Davoli - Parma**. Dobbiamo però informare tutti gli interessati che siamo incorsi in un involontario errore tipografico. Il prezzo è stato stampato in **L. 29.500**, anziché nelle effettive **L. 98.000** (novantottomila). Chiediamo scusa ai Lettori ed alla Casa costruttrice.

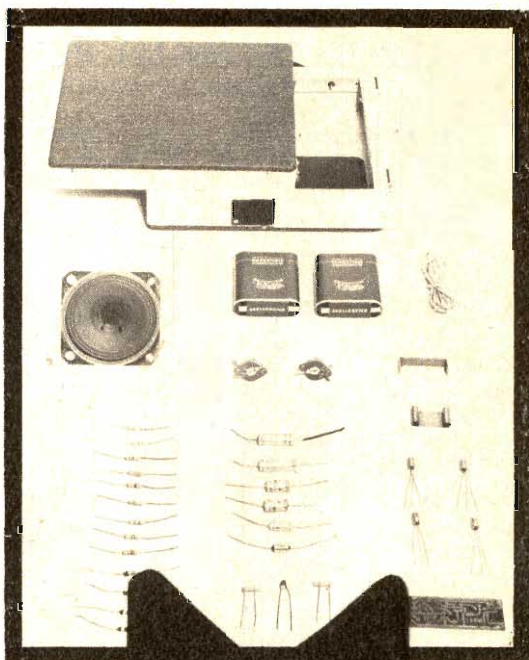

montatela  
Voi  
stessi

Funziona  
con  
le pile  
e la corrente  
di casa.



« **Trasformatori, autotrasformatori, ribobinature**, avvolgimenti bifilari, campionature, piccole medie serie, bobine per radio-frequenza, preventivi a richiesta, unire franco risposta. Dispongo discreto assortimento trasformatori nuovi per applicazioni radio a prezzi di occasione ». « **Marco Crosa**, via Giambellino, 58 - 20146 Milano - Tel. 422.9471 ».

**VENDO** annata 64-65 della rivista « **Tecnica Pratica** », buone condizioni, 13 numeri, prezzo L. 2.500 (tutto compreso). Cedo « **Metodo per lo sviluppo rapido della memoria** », ottimo stato, prezzo lire 2.800 (tutto compreso). Altre informazioni presso **Paolo Prisco, Borgoforte (Mantova)**.

Questa fonovaligia a circuito transistorizzato, elegante ed economica, è venduta in scatola di montaggio a sole L. 13.500, comprese spese di spedizione e imballo. Le richieste devono essere indirizzate a **RADIOPRATICA 20125 MILANO VIA ZURETTI 52**, inviando l'importo a mezzo vaglia o c.c. postale n. 3-57180.





*Corso*  
*elementare di*  
**RADIOTECNICA**

6ª PUNTATA



# LE VALVOLE

**L**e valvole, montate negli apparati radioelettrici, prendono il nome più completo di « valvole elettroniche » proprio perchè internamente ad esse fluisce una corrente di elettroni.

Tutte le valvole elettroniche di tipo moderno e di vecchio tipo vengono costruite in forme e dimensioni diverse, quasi sempre esse si presentano con un involucro esterno di vetro; in talune valvole di vecchio tipo e per usi militari l'involucro esterno è metallico, in modo da rendere la valvola stessa insensibile agli urti e alle eventuali sollecitazioni meccaniche.

Vi sono valvole di piccolissime dimensioni, destinate alle costruzioni in miniatura, e vi sono valvole di grandi dimensioni impiegate nelle stazioni radiotrasmittenti. Nella maggior parte, le valvole elettroniche si presentano, esternamente, sotto forma di cilindretti di vetro, chiusi, simili in apparenza al bulbo delle lampadine. Internamente ad ogni valvola è praticato il vuoto, cioè viene tolta,

quasi completamente, l'aria. L'ideale sarebbe poter togliere completamente tutta l'aria che, all'atto della costruzione, si trova internamente al bulbo di vetro, fino all'ultima molecola; ma ciò è materialmente impossibile allo stato attuale della tecnica e dentro il bulbo della valvola elettronica viene praticato soltanto un vuoto spinto, ma non assoluto, perchè una certa quantità di molecole di aria rimangono sempre dentro la valvola.

Internamente al cilindro di vetro (bulbo) sono presenti alcuni elementi di materiale conduttore, che prendono il nome di « elettrodi ». Ogni elettrodo è collegato, esternamente alla valvola, ad un piedino che, in pratica, si presenta come uno spinotto. Tutti i piedini della valvola sono raggruppati (quasi sempre distribuiti lungo una circonferenza) nella parte più bassa, che prende il nome di « zoccolo ». Alle volte i piedini sono « affogati » nella parte di vetro di base della valvola e fuoriescono direttamente dal vetro. Altre volte sulla parte più bassa della val-

**Le valvole elettroniche di tipo moderno vengono costruite in forme e dimensioni diverse, ma quasi tutte presentano un involucro esterno di vetro e un certo numero di spinotti alla base. Gli spinotti prendono il nome di « piedini »; l'insieme dei piedini concorre alla formazione dello « zoccolo »; in taluni casi i piedini risultano « affogati » direttamente nel vetro, mentre in altri casi i piedini fuoriescono da uno zoccolo di materiale isolante.**

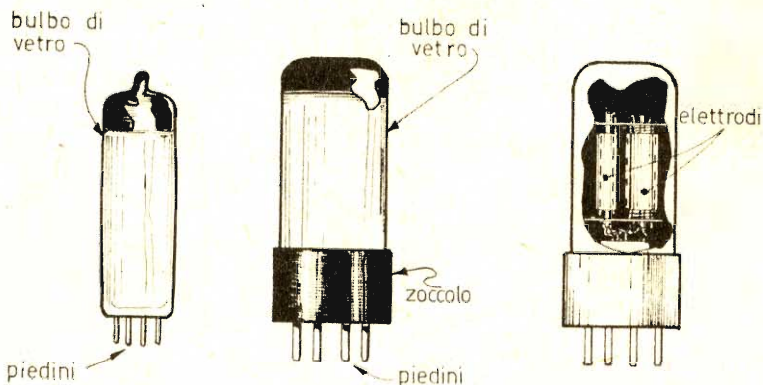



vola è « incollato » un supporto dei piedini, di materiale isolante, che rappresenta lo zoccolo vero e proprio.

La valvola elettronica è un componente che si differenzia da tutti gli altri (resistenze, condensatori, bobine, ecc.) non solo per la sua forma, ma soprattutto per il suo comportamento; la valvola elettronica, infatti, in presenza di tensioni e correnti elettriche non segue la legge di Ohm. Anzi, invece di essere considerata un componente passivo, che diminuisce la tensione o la corrente ad essa applicate, è chiamata « elemento attivo ». Infatti il suo uso è essenzialmente quello di « amplificare », ossia di potenziare i segnali elettrici applicati, di « oscillare » elettronicamente, ossia di generare correnti e tensioni alternate a frequenze basse o alte, di « raddrizzare » le correnti alternate, formando in uscita una corrente continua o pulsante, sempre dello stesso segno.

## Gli elettrodi

Internamente ad ogni valvola sono contenuti alcuni elementi conduttori che prendono il nome di « elettrodi ». Maggiore è il numero di elettrodi, contenuti nella valvola, e più complessa è la valvola stessa; più piccolo è il numero di elettrodi, contenuti nella valvola, e più semplice è la valvola elettronica. Le valvole di tipo più complesso sono, di solito, comprensive di due o più valvole

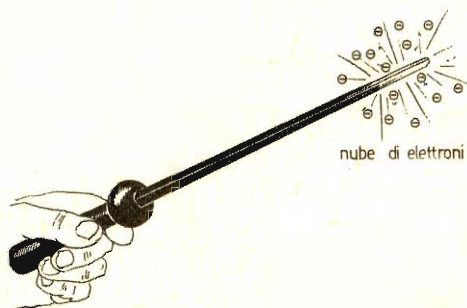

**Qualsiasi corpo metallico, portato ad una certa temperatura, emette spontaneamente elettroni che concorrono alla formazione di una invisibile nube formata da cariche elettriche negative.**



**Nel simbolo della valvola diodo, qui riportato, sono stati disegnati alcuni elettroni che, uscendo dal catodo, raggiungono la placca. Il filamento serve soltanto a produrre calore.**

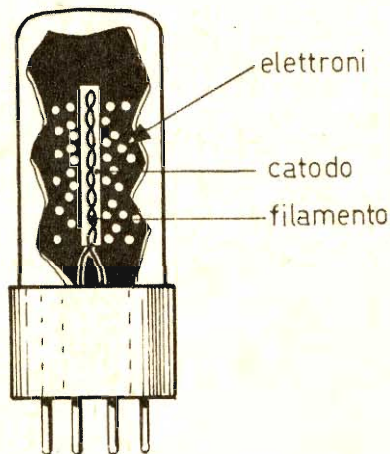









semplici. Quindi, mentre una volta si costruivano soltanto valvole elettroniche di tipo semplice, la tecnica attuale permette di costruire, cioè di racchiudere dentro uno stesso bulbo di vetro, due o più valvole semplici. Ecco spiegato il motivo per cui la qualità di un apparecchio radio di un tempo veniva stabilita dal numero delle valvole in esso contenute. Ai primordi della radio si costruivano ricevitori con 10-12 e più valvole. Un ricevitore radio a 8 valvole veniva ritenuto un apparato di buona qualità; il ricevitore radio a 5 valvole era considerato un prodotto mediocre.

Oggi invece le cose sono cambiate, perchè l'attuale ricevitore radio a 5 valvole può paragonarsi ad un ricevitore a 8 valvole di una volta.

Gli elettrodi, contenuti nelle valvole elettroniche, sono elementi diversamente costruiti; ad ognuno di essi compete una particolare



funzione e a ciascuno di essi viene assegnato un nome. I nomi più ricorrenti sono:

1 = FILAMENTO	
2 = CATODO	
3 = GRIGLIA	
4 = PLACCA	
REALTÀ	SIMBOLO
	1 
	2 
	3 
	4 

Al filamento compete una funzione puramente termica, perchè ad esso è affidato l'incarico di riscaldare il catodo.

Al catodo è affidato il compito di generare elettroni. La griglia serve per « pilotare » il flusso elettronico. La placca provvede ad attrarre gli elettroni emessi dal catodo, dando luogo al flusso elettronico internamente al bulbo di vetro. Nelle valvole di tipo complesso le griglie possono essere in numero di due, tre, quattro, ecc.; in questi casi le griglie, per poter essere distinte tra di loro, prendono nomi diversi. La griglia più comune, quando essa si trova da sola dentro la valvola, prende il nome di « griglia controllo »; quando le griglie sono in numero di due, la seconda griglia prende il nome di « griglia schermo »; quando le griglie sono in numero di tre, la terza griglia prende il nome di « griglia soppressore ».

### Principio di funzionamento delle valvole

Il principio di funzionamento di tutte le valvole elettroniche prende origine dal noto fenomeno termoelettrico per il quale ogni corpo metallico, portato a riscaldamento, emette spontaneamente elettroni, che rappresentano le cariche negative più piccole esistenti in natura. Gli elettroni emessi dai corpi metallici riscaldati escono dalla loro superficie, vagano a poca distanza da questa per ricadere poi, nuovamente, sul corpo metallico. Avviene pertanto che in ogni corpo metallico riscaldato si forma una « nube » di elettroni che avvolge il corpo stesso. Un ferro rovente, ad esempio, è avvolto da una invisibile nube di elettroni.

Gli elettroni, che formano la nube elettronica che involupa il corpo, escono dalla sua superficie, compongono la nube e poi ricadono nuovamente sulla superficie del corpo riscaldato. Non si tratta quindi di una nube di elettroni allo stato di quiete, ma in conti-

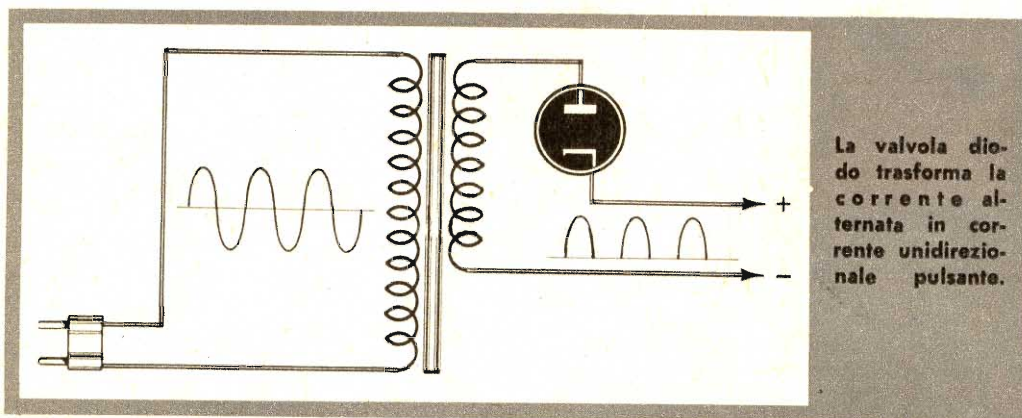

La valvola diodi trasforma la corrente alternata in corrente unidirezionale pulsante.



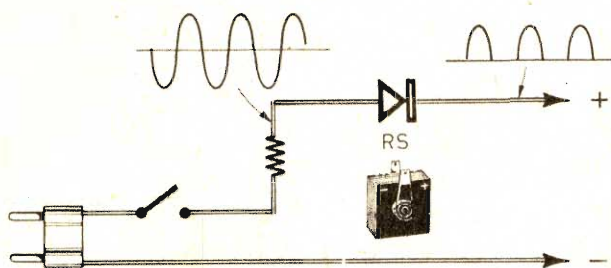

Il diodo raddrizzatore al selenio (RS) svolge le stesse funzioni della valvola diodo, trasformando la corrente alternata in corrente ad un sol senso.

Il diodo al germanio si comporta come la valvola diodo rivelatrice, perché trasforma i segnali radio di alta frequenza in segnali radio di bassa frequenza. Generalmente la valvola rivelatrice viene costruita internamente ad un bulbo di vetro in cui sono comprese altre funzioni di valvola.

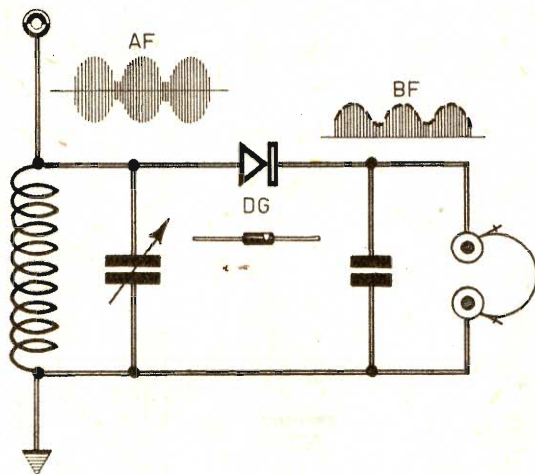

nuovo movimento, in un lavoro che viene compiuto a spese dell'energia termica somministrata al corpo stesso.

Nelle valvole elettroniche il corpo metallico che viene riscaldato, e che emette gli elettroni, è un particolare elettrodo che prende il nome di « catodo ». Il calore somministrato al catodo, per raggiungere un sufficiente riscaldamento, viene erogato da un altro elettrodo della valvola che prende il nome di « filamento ». Il filamento è un elettrodo che fa pensare alle resistenze delle stufette elettriche. Esso è, infatti, costituito da una porzione di filo da resistenza che, al passaggio della corrente elettrica, si riscalda al punto da diventare incandescente. Il filamento delle valvole elettroniche, quindi, non svolge alcun compito elettrico che interessi il funzionamento vero e proprio della valvola; ad esso è conferito il solo compito di fungere da elemento generatore

di calore. Quando il catodo viene riscaldato dal filamento esso emette una certa quantità di elettroni che rimarrebbero attorno ad esso se non intervenissero delle forze elettriche atte a metterli in movimento. Gli elettroni sono cariche negative. Pertanto, se internamente alla valvola vi è un elettrodo al quale sia applicata una tensione positiva, gli elettroni emessi dal catodo, risentendo dell'attrazione positiva, affluiscono verso tale elettrodo. Nelle valvole elettroniche l'elettrodo al quale viene applicata la tensione positiva, necessaria per attirare gli elettroni e per dar luogo, internamente alla valvola, ad una corrente di elettroni prende il nome di « placca ».

Aumentando gradualmente, a partire da zero, la tensione positiva della placca, si ottiene un corrispondente aumento della corrente di placca, chiamata anche corrente anodica. Questa corrente aumenta fino ad un



valore massimo, oltre il quale, pur aumentando la tensione di placca, la corrente anodica non cresce più. Si dice allora che si è raggiunto il punto di saturazione.

## Diode

Fra le valvole elettroniche il tipo più semplice è il DIODO. Questa parola sta a significare che la valvola è dotata di due vie, cioè di due elettrodi. Nel diodo di tipo più semplice di elettrodi sono in numero di due, ma vi sono diodi in cui gli elettrodi sono in numero di tre. Nel primo caso dentro la valvola vi è soltanto il filamento e la placca; il filamento funge contemporaneamente da elemento riscaldante e da catodo. Nel secondo caso sono presenti tutti e tre gli elettrodi: il filamento, il catodo e la placca. Le valvole sprovviste di catodo sono chiamate « valvole a riscaldamento diretto ». Le valvole provviste di catodo vengono chiamate « valvole a riscaldamento indiretto ». I diodi provvisti di catodo, pur possedendo tre elettrodi, conservano il nome di diodi, e infatti gli elettrodi fondamentali, quelli che rimangono interessati nel circuito elettrico esterno di impiego della valvola sono due: il catodo e la placca.

Il diodo viene utilizzato nei circuiti radio per svolgere diversi compiti. Quelli più importanti consistono nel raddrizzare le correnti

alternate della rete-luce e dei segnali radio. Nel primo caso la valvola prende il nome di RADDRIZZATRICE, nel secondo caso prende il nome di RIVELATRICE. In pratica, mentre per raddrizzare le correnti alternate di rete si ricorre all'uso di una sola valvola, chiamata appunto valvola raddrizzatrice, per rivelare i segnali radio, cioè per trasformare i segnali radio di alta frequenza in segnali di bassa frequenza, si ricorre a una valvola multipla, nella quale è contenuto il diodo raddrizzatore dei segnali radio, che viene appunto chiamato diodo rivelatore.

Per quanto sul processo di rivelazione dei segnali radio verrà fatta ampia trattazione più avanti, è bene sin d'ora che il lettore tenga ben presente che la rivelazione dei segnali radio non è altro che una rettificazione delle correnti alternate che li rappresentano. In altre parole il diodo rivelatore elimina le semionde di uno stesso nome, lasciando via libera alle altre, per ottenere, all'uscita, un segnale tutto composto di semionde di uno stesso nome.

Queste stesse funzioni vengono anche svolte da taluni componenti elettronici di moderna concezione, che prendono il nome di « semiconduttori ». Per rivelare i segnali radio, in sostituzione della valvola elettronica, si ricorre al « diodo al germanio », mentre per rettificare le tensioni alternate di rete si ricorre al raddrizzatore al selenio oppure al diodo al silicio.

Il disegno qui sotto riprodotto illustra il principio di cablaggio di un apparato raddrizzatore di corrente. L'avvolgimento primario del trasformatore di alimentazione va collegato con la rete-luce; i due terminali, relativi all'avvolgimento secondario erogano la tensione positiva e quella negativa; nel conduttore della tensione positiva, è inserita la valvola raddrizzatrice, che trasforma la corrente alternata in corrente unidirezionale pulsante.

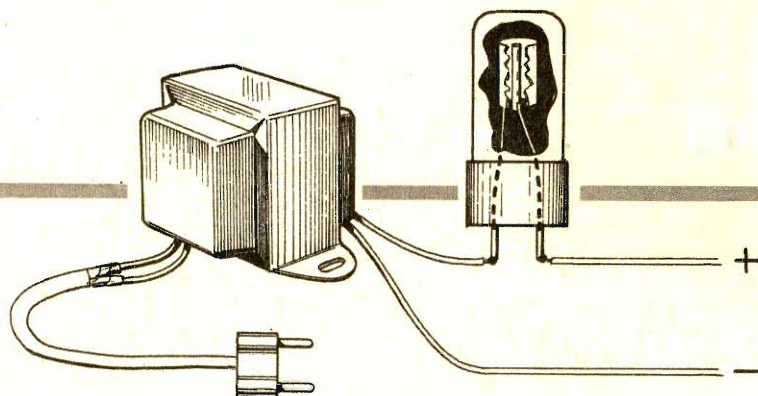



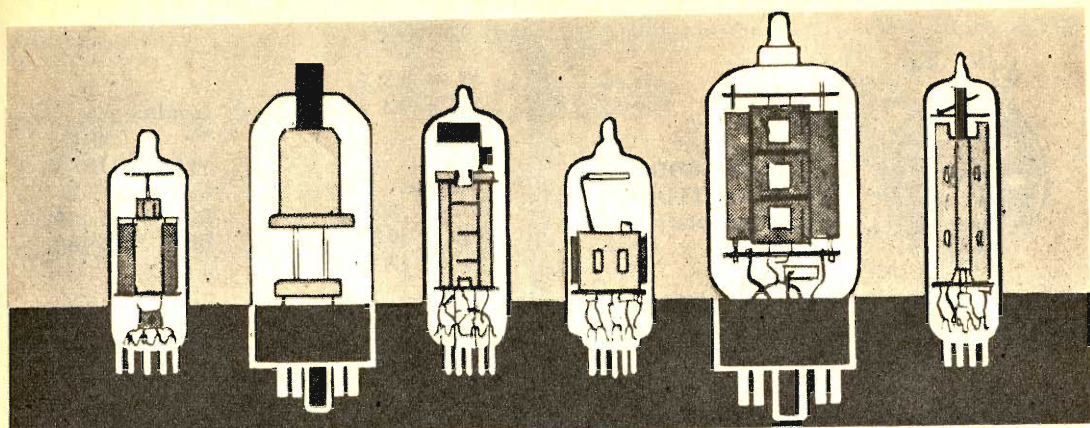

# PRONTUARIO DELLE VALVOLE ELETTRONICHE

Queste pagine, assieme a quelle che verranno pubblicate nei successivi numeri della Rivista, potranno essere staccate e raccolte in un unico raccoglitore per formare, alla fine, un prezioso, utilissimo manualetto perfettamente aggiornato.

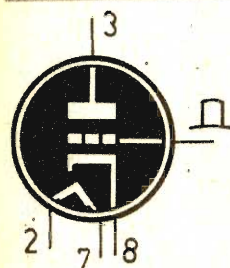

**6K5**

TRIODO AMPL.  
AF - B.F.  
(zoccolo octal)

$V_f = 6,3 \text{ V.}$   
 $I_f = 0,3 \text{ V.}$

$V_a = 250 \text{ V.}$   
 $V_g = -3 \text{ V.}$   
 $I_a = 1,1 \text{ mA.}$

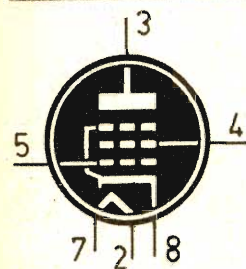

**6K6**

PENTODO  
FINALE B.F.  
(zoccolo octal)

$V_f = 6,3 \text{ V.}$   
 $I_f = 0,4 \text{ A.}$

$V_a = 250 \text{ V.}$   
 $V_{g2} = 250 \text{ V.}$   
 $V_{g1} = -18 \text{ V.}$   
 $I_a = 32 \text{ mA.}$   
 $I_{g2} = 5,5 \text{ mA.}$   
 $R_a = 7.600 \text{ ohm}$   
 $W_u = 3,4 \text{ W.}$

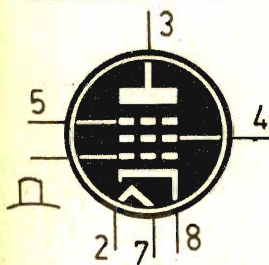

**6K7**

PENTODO  
AMPL. M.F.  
(zoccolo octal)

$V_f = 6,3 \text{ V.}$   
 $I_f = 0,3 \text{ A.}$

$V_a = 250 \text{ V.}$   
 $V_{g2} = 100 \text{ V.}$   
 $V_{g1} = -3 \text{ V.}$   
 $I_a = 7 \text{ mA.}$   
 $I_{g2} = 1,7 \text{ mA.}$



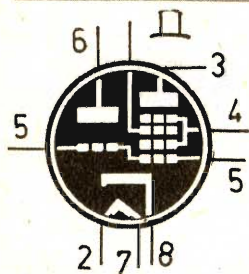

**6K8**

**TRIODO-ESODO  
CONVERTITORE**  
(zoccolo octal)

$V_f = 6,3 \text{ V.}$   
 $I_a = 0,3 \text{ A.}$

**Esodo**  
 $V_a = 250 \text{ V.}$   
 $V_{g2-4} = 100 \text{ V.}$   
 $V_{g3} = -3 \text{ V.}$   
 $I_a = 2,5 \text{ mA.}$   
 $I_{g2-4} = 6 \text{ mA.}$

**Triodo**  
 $V_a = 100 \text{ V.}$   
 $R_g = 50.000 \text{ ohm}$   
 $I_a = 3,8 \text{ mA.}$

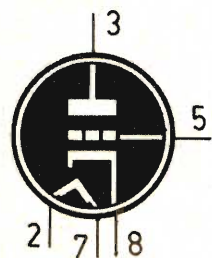

**6L5**

**TRIODO  
AMPL. AF - BF**  
(zoccolo octal)

$V_f = 6,3 \text{ V.}$   
 $I_f = 0,15 \text{ A.}$

$V_a = 250 \text{ V.}$   
 $V_g = -9 \text{ V.}$   
 $I_a = 8 \text{ mA.}$

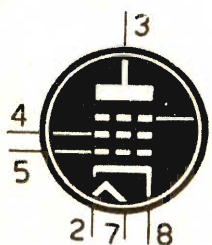

**6L6**

**TETRODO  
FINALE B.F.**  
(zoccolo octal)

$V_f = 6,3 \text{ V.}$   
 $I_f = 0,9 \text{ A.}$

$V_a = 250 \text{ V.}$   
 $V_{g2} = 250 \text{ V.}$   
 $V_{g1} = -14 \text{ V.}$   
 $I_a = 72 \text{ mA.}$   
 $I_{g2} = 5 \text{ mA.}$   
 $R_a = 2500 \text{ ohm}$   
 $W_u = 6,5 \text{ W.}$

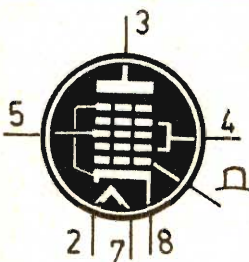

**6L7**

**EPTODO  
CONVERT.**  
(zoccolo octal)

$V_f = 6,3 \text{ V.}$   
 $I_f = 0,3 \text{ A.}$

$V_a = 250 \text{ V.}$   
 $V_{g2-4} = 150 \text{ V.}$   
 $V_{g1} = -6 \text{ V.}$   
 $R_{g3} = 50.000 \text{ ohm}$   
 $I_a = 3,3 \text{ mA.}$   
 $I_{g2-4} = 9,2 \text{ mA.}$

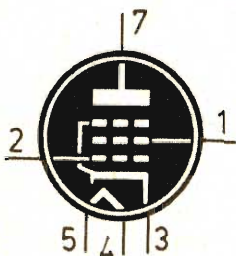

**6M5**

**PENTODO  
FINALE B.F.**  
(zoccolo noval)

$V_f = 6,3 \text{ V.}$   
 $I_f = 0,71 \text{ A.}$

$V_a = 250 \text{ V.}$   
 $V_{g2} = 250 \text{ V.}$   
 $R_k = 170 \text{ ohm}$   
 $I_a = 36 \text{ mA.}$   
 $I_{g2} = 5,2 \text{ mA.}$   
 $R_a = 7000 \text{ ohm}$   
 $W_u = 3,9 \text{ W.}$



# CONSULENZA **tecnica**

Chiunque desideri porre quesiti su qualsiasi argomento tecnico, può interpellarci a mezzo lettera o cartolina indirizzando a: «Tecnica Pratica» sezione Consulenza Tecnica, Via ZURETTI 52 - Milano. I quesiti devono essere accompagnati da L. 600 in francobolli, per gli abbonati L. 400. Per la richiesta di uno schema elettrico di radioapparato di tipo commerciale inviare L. 800. Per schemi di nostra progettazione richiedere il preventivo.

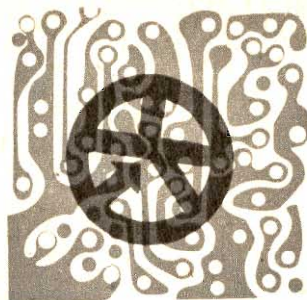

**NUOVO INDIRIZZO: VIA ZURETTI, 52 - 20125 MILANO**

Sono un lettore di questa ottima Rivista e vorrei chiedervi lo schema di una testina di lettura per proiettore da 16 mm., comprendente anche lo schema dell'amplificatore.

**MIULLI MARIO**  
Ostia

La Sua richiesta non ci risulta chiara in quanto non comprendiamo la necessità da parte Sua di uno schema per testina di «lettura», dato che si tratta, in pratica, soltanto di un avvolgimento. Tenga presente inoltre che le testine di «lettura» sono sempre unite a quelle di registrazione. Ricordi ancora che, se Le interessa effettivamente solo la «lettura», qualunque amplificatore di bassa frequenza, adatto per microfoni, può essere utilmente impiegato e se Lei si prenderà la briga di consultare qualche fascicolo arretrato della Rivista, non Le resterà che l'imbarazzo della scelta. Se invece Lei ha anche necessità di incidere, allora le cose si complicano, perchè in questo caso è necessario realizzare un vero e proprio registratore, il che è senz'altro da sconsigliare ad un principiante.

Da oltre dieci anni mi diletto con la radio-tecnica e mi diverto nel costruire molti degli apparati presentati sulla vostra Rivista: amplificatori, ricevitori radio, apparecchi elettronici, ecc. Devo dire che in tutti i miei montaggi ho sempre raggiunto il successo. Devo tuttavia lamentarmi per un progetto di amplificatore di bassa frequenza pubblicato sul fascicolo di Agosto dello scorso anno, che io intendevo collegare ad una chitarra. Fin dal momento in cui mi sono messo ad acquistare i materiali necessari ho incontrato delle difficoltà. In tutta la città di Torino non sono riuscito a trovare il trasformatore di alimentazione della G.B.C. tipo H/189-2 e ne ho usato uno munito di avvolgimenti secondari a 220 V.-120 mA., invece di 55 mA., e 6,3 volt-2,6

ampere, invece di 1,5 A. Per quanto riguarda poi i condensatori C2-C7-C12, dovunque mi è stata chiesta la tensione di lavoro. Non sapendo rispondere a tale domanda, perchè sulla Rivista non appariva questo dato, ho acquistato condensatori da 630 V. Per quel che riguarda la resistenza R14, da 360 ohm, non trovandola in negozio ho ripiegato sul valore di 330 ohm. La stessa cosa si è verificata per la resistenza R17, da 24.000 ohm, per la quale ho montato una resistenza da 22.000 ohm. E' inutile dire che, pur dopo una decina di controlli, l'amplificatore non ha funzionato. Il potenziometro di volume R1 funziona solo dopo metà corsa e il suono, in altoparlante, è talmente basso che le stesse corde della chitarra, vibrando, superano il volume sonoro emesso. Il potenziometro R5, che controlla le note acute, funziona da metà corsa in avanti, e la regolazione è talmente ridotta che non tutti riescono a sentirla. Il potenziometro R7, che regola le note gravi, non funziona affatto. Ho pensato di applicare un preamplificatore ma anche questa volta è stato un vero fallimento. Invece di sentire i suoni emessi dalla chitarra mi è capitato di ascoltare il telegiornale trasmesso dal televisore del mio vicino di casa. Le trasmissioni TV si udivano soltanto toccando con le mani le bocche di entrata del microfono della chitarra o il microfono stesso. Volte indicarmi i collegamenti esatti del preamplificatore sull'amplificatore?

**MURLANDO CARLO**  
Torino

Pensiamo che non ce ne voglia se Lei diciamo francamente quel che pensiamo di Lei: non è concepibile ritenere che una persona che si diletta da dieci anni con montaggi pratici non sia ancora in grado di stabilire le tensioni di lavoro dei condensatori di un amplificatore di bassa frequenza. Lei afferma di aver effettuato una decina di controlli sull'amplificatore, ma non dice di quali controlli si tratti. Ha controllato se sulle placche e sulla griglia schermo della valvola V2 sono presen-







Vi prego di pubblicare lo schema elettrico del ricevitore VICTOR - mod. 560, dato che non mi è possibile sostituire alcuni componenti nei quali sono scomparsi i dati relativi al loro valore. So che mensilmente accontentate sempre almeno un lettore in questo tipo di richieste e così ho voluto tentare anch'io nel porvi la mia. Spero di essere fortunato.

**GIANCARLO COMELLI**  
Venezia

Nel pubblicare lo schema da Lei gentilmente richiesto vogliamo ricordare a tutti gli altri lettori che non è possibile accontentare in questo stesso modo le centinaia di richieste che mensilmente giungono alla nostra Segreteria. La richiesta in forma privata di uno schema di apparato commerciale deve essere rivolta alla nostra Segreteria accompagnata dall'importo di L. 800.

ti le tensioni? In caso affermativo quali valori di tensioni ha misurato? Tenga presente inoltre che la tensione deve essere presente anche sul piedino 3 della valvola V1 e sul piedino 2 della valvola V2. A questo punto tuttavia dobbiamo muoverLe un altro rimprovero. Nel presentare l'amplificatore non è stato mai detto che quel progetto poteva essere utilizzato per l'amplificazione dei suoni di un microfono applicato sulla chitarra. Questi microfoni, infatti, se di tipo magnetico, hanno una bassa sensibilità, ed è necessario l'uso di un preamplificatore. L'amplificatore da Lei realizzato puntava più sulla qualità della riproduzione sonora che sull'entità dell'amplificazione, perchè controeazionato. Sarebbe stato più opportuno invece che Lei avesse realizzato l'amplificatore di bassa frequenza pubblicato a pag. 818 del fascicolo di novembre 1967 di Tecnica Pratica. Tralasciamo di criticare poi l'inserimento del preamplificatore col quale riceve addirittura la TV, perchè questo progetto è adatto soltanto per amplificatori a transistor.

Ho ricevuta la vostra scatola di montaggio del radiotelefono e mi son messo subito al lavoro. Ho controllato la presenza di tutti i componenti e sono rimasto contento. Ho tuttavia notato un piccolo inconveniente. In uno dei transistor è sparita la macchiolina colorata indicatrice del collettore. Come devo fare per individuare esattamente gli elettrodi?

**PASQUALE GENNARI**  
Verona

Il metodo per individuare gli elettrodi di un transistor in cui sia sparita la macchiolina colorata è stato più volte esposto sulla Rivista, sul Volume TUTTOTRANSISTOR e sull'ultimo nostro Volume «RADIORICEZIONE». Per questo controllo è sufficiente l'uso dell'ohmmetro.

Sono un vostro abbonato. Durante le mie poche ore libere ho realizzato il progetto dell'amplificatore di bassa frequenza denominato «MELOS», apparso nel fascicolo di dicembre del 1964. Debbo dire che valeva proprio la pena realizzare quel progetto che, ora, mi sta ripagando dei sacrifici affrontati. Vi è però un piccolo «neo» che desidererei chiarire. Premesso che per l'altoparlante dei bassi ho usato un vecchio altoparlante di 24 cm. di diametro, regalatomi da un mio amico, noto che la potenza dei bassi, che dovrebbe essere di gran lunga superiore a quella degli alti (12 watt contro 4 watt) è insufficiente; anzi, per un corretto ascolto sono costretto a tenere il controllo dei bassi al massimo e quello degli alti a metà. Vi sarei grato se poteste venirmi in aiuto segnalandomi gli altoparlanti idonei e il loro prezzo. Ancora una domanda. Sfolgiando i fascicoli arretrati della Rivista ho avuto l'idea di accoppiare a questo amplificatore la sezione ad alta frequenza del progetto presentato nel fascicolo di aprile '65 e denominato «MARITTIMO», visto che la sezione di bassa frequenza è simile nei due progetti.

**PASQUALE STELLA**  
Brindisi

Le note gravi vengono ricevute dall'orecchio umano in misura minore di quelle acute, e ciò significa che la differenza di ascolto è sem-



per vedere nel buio e nella nebbia L. 26.000; proiettore per detto L. 5.000; solo le cellule sensibili all'infrarosso L. 6.000 l'una. Per ulteriori particolari scrivere anche in italiano a:

**HARRIS, BCM / MINI, London, W. C. L.**



*un elegante*  
**scrigno**

*per una preziosa raccolta*

- CUSTODIA IN VINILPELLE  
« SOFTEN TEXAS »  
COLOR BORDO', CON  
IMPRESSIONI IN ORO
- CHIUSURA PRATICA ED  
ORIGINALE CON  
SOFFIETTO INTERNO;  
FODERA IN VINILPELLE  
GRIGIO-PERLA

RACCOGLIE  
PROTEGGE  
VALORIZZA  
L'OPERA

Si può richiedere con  
stampigliatura 1967-1968,  
o per le annate  
precedenti.

VALORE COMMERCIALE  
DELL'ELEGANTE  
CUSTODIA L. 1800



**PREZZO SPECIALE** ai nostri lettori L. 1300 (spese di spedizione e imballo comprese). Per richiedere una o più custodie inviate anticipatamente il relativo importo, a mezzo vaglia postale o sul nostro Conto Corr. post. n. 3/57180 intestato a: **RADIOPRATICA** 20125 MILANO - VIA ZURETTI 52.